



MultiFaster

INSTRUCTION FOR USE

ENGLISH

ITALIAN

GERMAN

FRENCH

SPANISH

CHINESE

RUSSIAN

Multifaster are the market reference to connect multiple lines, allowing an effortless connection even with residual pressure in the system. Each product entails a different combination of elements, such as number of lines, coupling size, lever and electrical connectors. The number of lines varies according to the functions performed by the attachment.

Index

	Page
<u>Recommendations</u>	3
<u>Installation</u>	4
<u>Applications Type, Hydraulic Lines Connection</u>	5
<u>Electrical Connectors, Cable Assembly</u>	6
<u>Male Coupling Replacement</u>	7
<u>Male Coupling Seal Replacement</u>	8
<u>Female Coupling Replacement</u>	9
<u>Dust Caps Replacement</u>	10
<u>Lever Replacement, Safety Lock Replacement</u>	11
<u>Connection, Disconnection</u>	12
<u>Ordinary Maintenance</u>	13
<u>Important Warnings</u>	14
<u>Accessories</u>	15
<u>Troubleshooting</u>	16-17
<u>Italian</u>	18
<u>German</u>	34
<u>French</u>	50
<u>Spanish</u>	66
<u>Chinese</u>	82
<u>Russian</u>	98

Recommendations

- Improper use and/or incorrect maintenance of products working with high internal pressures cause malfunctioning and damages to people and machines.
- It is necessary to carefully conform to the simple instructions given in this handbook replacing, in case, the faulty or worn components by original Faster spare parts.
- MultiFaster system is characterized by having a lever with integrated cam in order to perform connections even with hydraulic lines under pressure.
- Before using the MultiFaster ensure that its working pressure is suitable for the application. This check activity has to be carried out both on the single couplings and on the whole lines.
- MultiFaster 2P.. series: consider that during the connection phase a volume reduction occurs in the male coupling, causing a pressure increase depending also on the oil quantity in the circuit. For this reason it is necessary to act on the lever higher effort.
- MultiFaster 3P.. series: thanks to the new 3 series male couplings no volume reductions occurs, in this way connection effort even under pressure is comparable to the one without pressure inside.
- Carefully clean both the fixed and the mobile part before each connection in order to ensure a longer service life to the seals.
- Check that all working components are properly cleaned and greased.
- Be sure that the safety lock releases once connection is completed.
- During the disconnection phase hold the lever in a firm way in order to prevent any reaction due to the internal working pressure.
- Once MultiFaster is disconnected, close the protective dust cap assembled on the fixed part and place the mobile part onto its specific support (available on request).
- All technical data regarding working performances of the MultiFaster are included in the specific catalogue.

Data and drawings within this handbook are for information only and not binding.

Installation

Arrange on the fixing panel four threaded holes for screws or four 8,5 pass-by holes and follow the table.

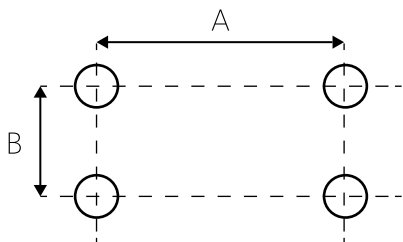

Model	A	B
P112 - P116	103	40
P124	194	46
P206 - P208	103	31
P306	103	31
P404	103	22
P505	103	31
P506 - P508	115	31
P5066 - P5068	115	31
P510	115	40
P606	*	
P608	50	30
P808	50	30
P1004	63	18

Fix the fixed part by M8 screws with eventual lock nut. For P124 use M12 screws or arrange pass-by holes diameter 13.

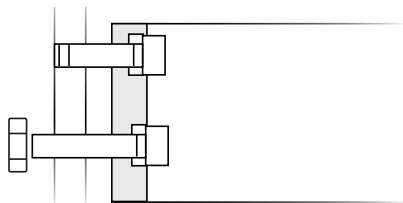

For P606 apply two brackets to the machine and install the fixed part by four screws.

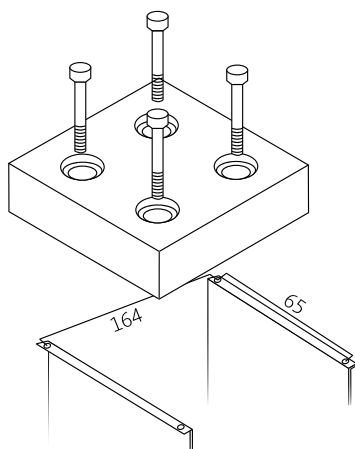

Applications Type

PS... series can be assembled both on the valve and on the panel.
PD... and PW... series have been designed to be directly integrated on the valve.

Mounting on Valve

Apply the MultiFaster directly on the valve by using the proper Faster fittings AD12G-DMLR1,5 series.

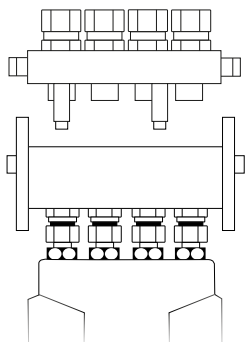

Panel Mounting

Arrange on the fixing panel two holes diameter 8,5 and apply the fixed part by using M8 hexagonal head cap screws.

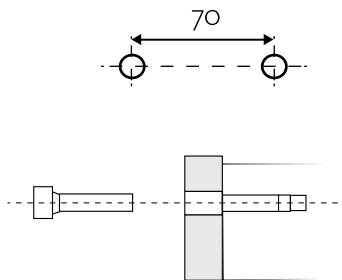

Hydraulic Lines Connection

It is always recommended during assembly, to use two screw-wrenches in order to prevent any rotation.

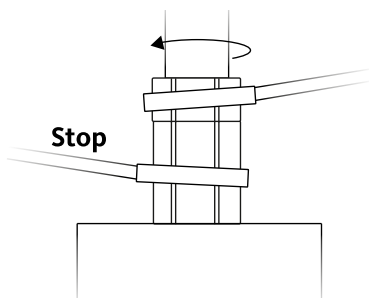

Electrical Connectors

To assemble the electrical cables to the connector use flat cable terminals DIN 46247 or cylindrical cable terminals.

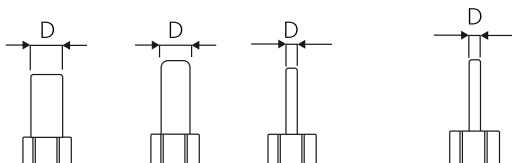

	SPELL 08-3			SPELL 08-7 and 32-31
	Standard	A*	B*	Standard
Dimension "D"	4.8 mm	4 mm	1.9 mm	1.55 mm
Rated current	25 A	25 A	16 A	13 A
Connecting end	Flat (DIN 42647)	Cylindrical	Cylindrical	Cylindrical

Cable Assembly

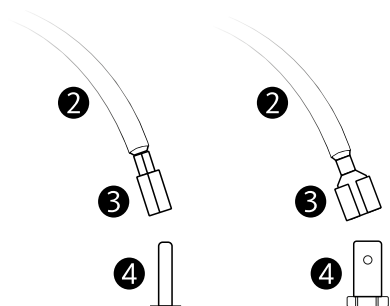

Connect the cable side terminal **3** to the connector side terminal **4**.

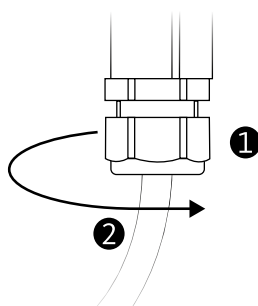

Block the cables **2** with the pressing cable **1**.

Male Coupling Replacement

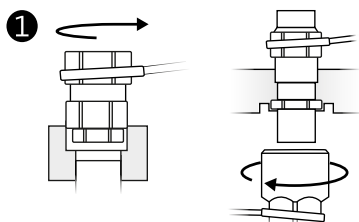

Unscrew the male coupling to be replaced.

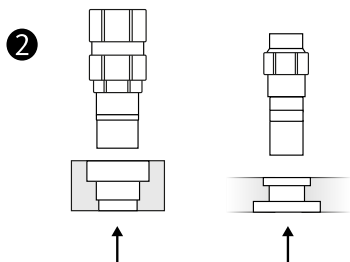

Remove the male coupling from the plate.

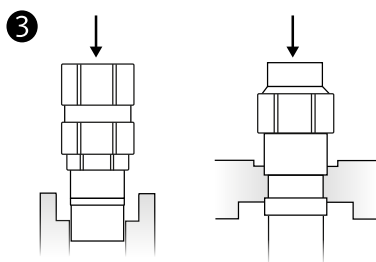

Insert the new male coupling.

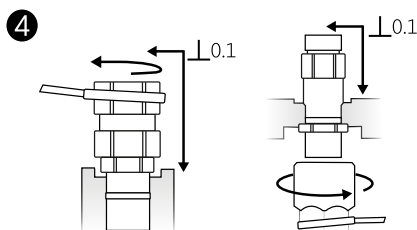

Screw-on the coupling with the following maximum torque:

Size	Torque
1/4"	50 Nm
3/8"	50 Nm
1/2"	70 Nm
3/4"	80 Nm
1"	100 Nm
1½"	120 Nm

Male Coupling Seal Replacement

①

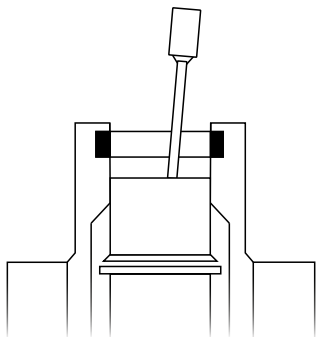

Block the plate in a vice and pull back the valve with a non sharp tool. Keep back the valve.

②

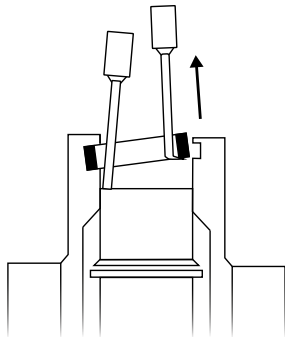

Remove the damaged seal with the help of an hook and pick tool.

③

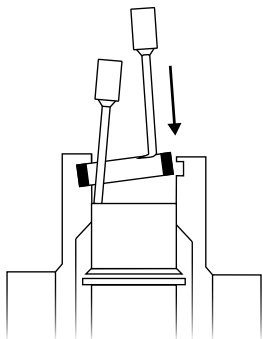

Carefully clean and lubricate the groove. Insert the seal.

④

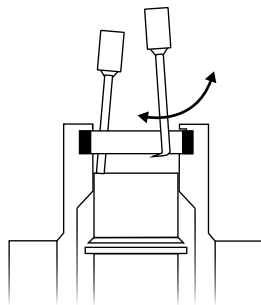

Ensure that the seal is well arranged in its groove and release the valve.

Female Coupling Replacement

①

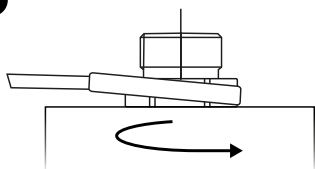

Unscrew the damaged female coupling.

②

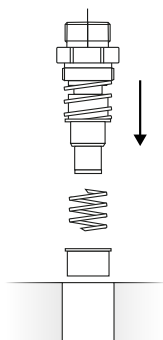

Reassemble the new female coupling.

③

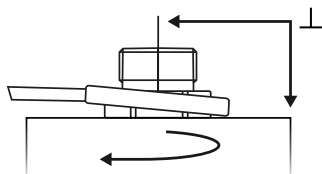

Re-screw the new female coupling with the following torque:

Size	Torque
1/4"	50 Nm
3/8"	50 Nm
1/2"	70 Nm
3/4"	90 Nm
1"	100 Nm
1 1/2"	120 Nm

Dust Cap Replacement (2 Hinges)

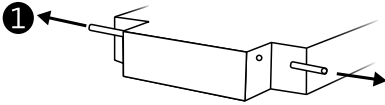

Carefully remove the pins.

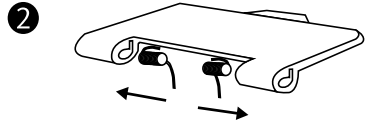

Insert the springs into their seats.

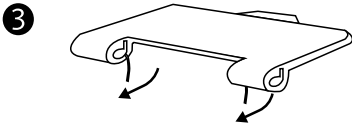

Load the springs terminal.

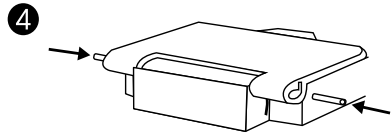

Position the dust cap and insert the pins up to the edge.

Dust Cap Replacement (1 Hinges)

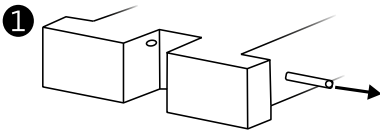

Carefully remove the pins.

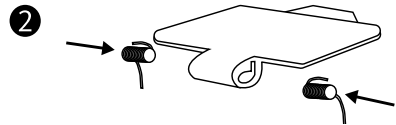

Insert the springs into their seats.

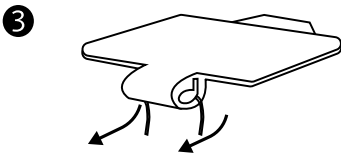

Load the springs terminal.

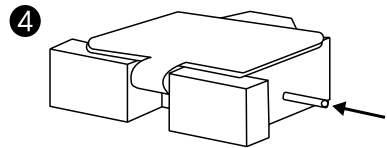

Position the dust cap and insert the pins up to the edge.

Lever Replacement - Fixed By Screws

Remove the screws **1**, **2** and the clearing washer **4**. Remove the damaged lever. Insert the new lever. Lubricate the holes **3**. Insert the screws **1** and **2** and screw them with 12 ± 0 Nm torque.

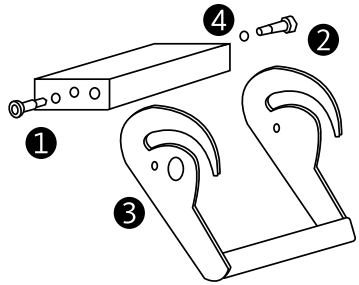

Lever Replacement - Fixed By Shaft

Unscrew the nut **1**. Remove the damaged lever. Clean the hole **3** for the shaft **4**. Replace the O-ring **2**. Lubricate the O-ring **2** and the shaft D of the new lever. Insert the new lever. Screw the nut **1** with a 50 ± 5 Nm.

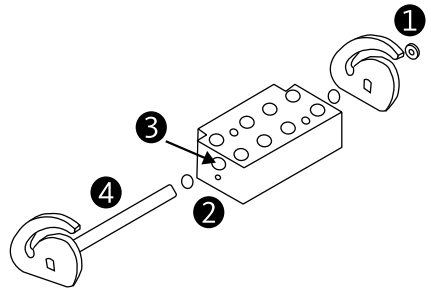

Safety Lock Replacement

To replace the safety lock according to the model mounted on the plate, order KIT SP5 or KIT SP6 spare part.

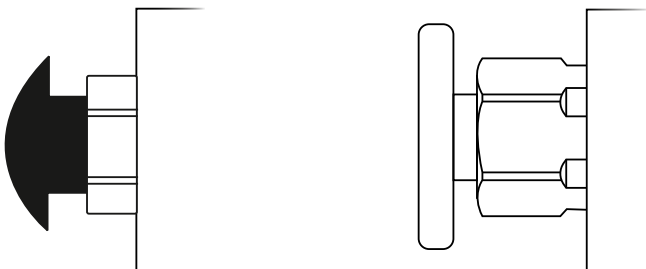

Connection

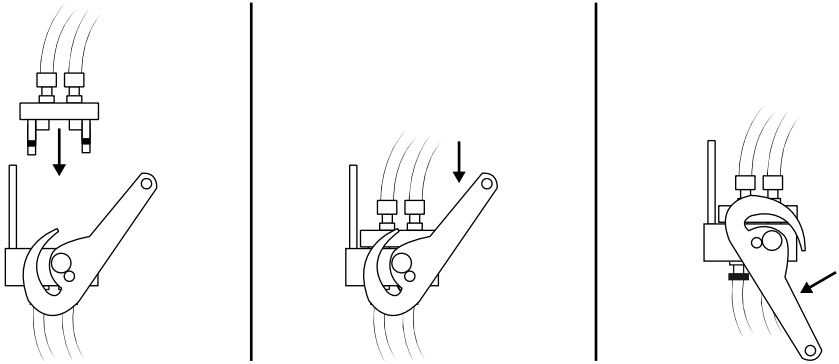

Open the dust cover of the fixed part. Push the safety lock button while lifting the lever up. Put the mobile part on the fixed one. Engage the guiding pins in the correct housings. Engage the rolling pins in the cams profiles. Turn down the lever till stop. Connection is achieved once the safety button releases automatically.

Disconnection

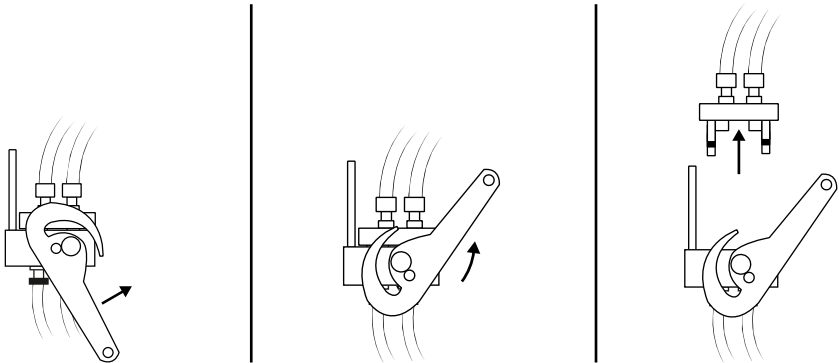

Hold firmly the lever and push the safety button. Lift up the lever till the rolling pins are free from the cams profiles. Place the mobile part on the suitable support. Close the dust protection on the fixed part.

Ordinary Maintenance

MultiFaster is a complex system, designed to work with high pressure inside, in a dusty environment and exposed to atmospheric agents. For this reason it is very important to schedule an ordinary maintenance activity, carried out day by day, before each use of the MultiFaster. By following the suggestions below, the service life of the product will be increased and the MultiFaster will be allowed to work in a better way in every situation.

Before each connection clean the MultiFaster part and the reference pins.

Lubricate periodically all the moving components.

Once is disconnected, please close the automatic dust cap.

Place the mobile part on the suitable support when it is not used.

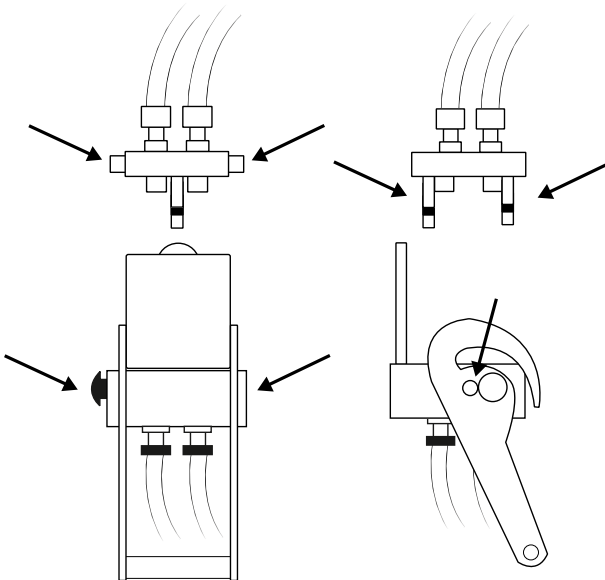

Important Warnings

Each MultiFaster is provided of a sticker pointing out the most important things to remember when using this product.



This system works with high pressure inside. For this reason it is always advisable to use the product in a proper way in order to prevent damages to people and machines.

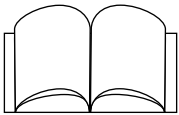

Carefully read this Instruction manual before each installation and use of MultiFaster system.

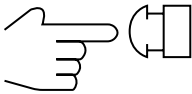

The safety lock is assembled on the product. To disconnect the MultiFaster it is always necessary to push the safety lock button. Do not force the lever without pushing the safety lock button.



Before each connection, it is advisable to ensure to clean the mating surface of the MultiFaster fixed part, mobile part and the reference pins. Dirt inclusions may cause damages to seals with consequent leakages from the MultiFaster.

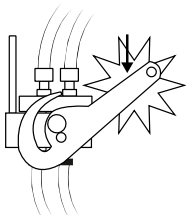

If the loads on the lever increase in an unexpected way do not force the connection and release the pressure on machine and/or attachment side.

Accessories

When the mobile part is not connected to the fixed one, it is always advisable to place it on the proper support available on request. For the item codes please refer the following table.

MultiFaster	Support	X	Y	Z	Screw
P112	S P112	103	110	120	M8
P116	S P116	103	110	120	M8
P124	S P124	194	155	220	M12
P206	S P2	103	110	120	M8
P208	S P208	103	110	120	M8
P306	S P306	103	110	120	M8
P404	S P404	103	110	120	M8
P505	S P505	103	110	120	M8
P506 / P506-1	S P5	115	133.5	133	M8
P5066	S P5066	115	133.5	133	M8
P510	S P510	115	133.5	133	M8
P606 *	S P6	164	100	188	M8
P608	S P608	50	108	144	M8
P808	S P8	50	108	188	M8
P1004	S P1004	63	100	188	M8
PS06 / PS08	S PS	50	100	188	M8

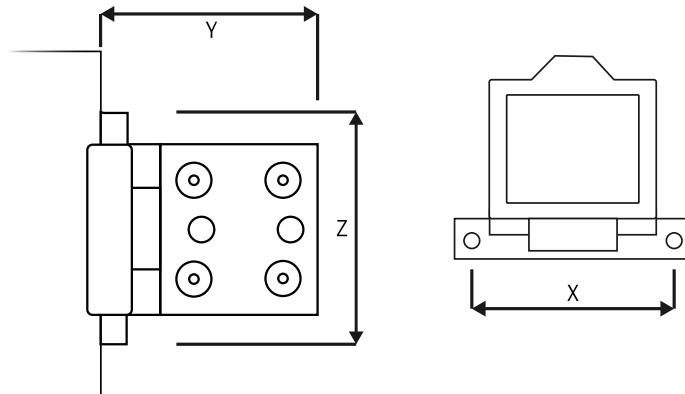

Troubleshooting

A. Leakage with MultiFaster connected.

- A1. Locate the leaking line.
- A2. Disconnect the MultiFaster.
- A3. Replace the damaged seal of the leaking male coupling.
- A4. Connect the MultiFaster and increase the pressure in the specific line.
- A5. In case leakage continues, replace the female coupling too.
- A6. If leakage continues again, verify that the lever is not deformed. This could cause a misalignment of the MultiFaster and the seals could be damaged during the connection.

B. Leakage after connection under pressure.

- B1. Proceed as described in steps A1, A2, A3 and A4.
- B2. In case leakage continues, replace both the female coupling and the male coupling of the specific line.
- B3. If leakage continues again, proceed as described in step A6.

C. Leakage from disconnected mobile part.

- C1. Locate the leaking line.
- C2. Proceed as described in steps A3 and A4.
- C3. In case the leakage continues, replace the male coupling of the specific line.
- C4. If the leakage continues again, replace the female coupling and the seal of the male coupling.
- C5. If the leakage goes on, proceed as described in step A6.

D. Leakage from disconnected fixed part.

- D1. Locate the leaking line.
- D2. Replace the female coupling of the specific line.

E. MultiFaster does not connect.

E1. Check if the lines are under pressure.

To connect 2P series MultiFaster with lines under pressure, it's necessary to act on the lever with a higher force.

Instead, the 3P series MultiFaster are connectable without effort.

E2. In case the manual connection is impossible don't use extension or other tools.

E3. Decrease the pressure by unscrewing slightly the fittings.

Don't use sharp tools to pull back the couplings valve

E4. If the lines are not under pressure, ensure that the lever or the guiding pins are not damaged. In case they are replace them.

F. MultiFaster does not disconnect

F1. Push the safety lock button before lifting the lever. Ensure that the lever is not deformed. Check that there is no pressure on the lines and replace the lever. Don't use extensions or other tools to force disconnection. Just act on the safety lock button.

Le MultiFaster sono il riferimento di mercato nell'ambito della connessione di linee multiple, permettendo una connessione senza sforzi anche in presenza di pressione residua.

Ogni prodotto prevede diverse combinazioni di elementi, come il numero di linee, dimensioni degli innesti, leve e connettori elettrici.

Il numero di linee varia a seconda delle funzioni che deve svolgere l'attrezzatura collegata.

Indice

	Pagine
<u>Raccomandazioni</u>	19
<u>Installazione</u>	20
<u>Tipi di Applicazione, Collegamento alle Linee Idrauliche</u>	21
<u>Connettori Elettrici, Collegamento al Cavo</u>	22
<u>Sostituzione Innessi Maschio</u>	23
<u>Sostituzione Guarnizioni Parte Maschio</u>	24
<u>Sostituzione Innessi Femmina</u>	25
<u>Sostituzione Tappo</u>	26
<u>Sostituzione Leva, Sostituzione Sicura</u>	27
<u>Connessione, Disconnessione</u>	28
<u>Manutenzione Ordinaria</u>	29
<u>Avvertenze Importanti</u>	30
<u>Accessori</u>	31
<u>Soluzione dei Problemi</u>	32-33
<u>English</u>	2
<u>German</u>	34
<u>French</u>	50
<u>Spanish</u>	66
<u>Chinese</u>	82
<u>Russian</u>	98

Raccomandazioni

- Un uso non corretto e/o una cattiva manutenzione di particolari che lavorano con pressioni interne elevate, provocano malfunzionamenti e danni a cose o persone.
- E' sempre necessario attenersi scrupolosamente alle semplici indicazioni contenute in questo manuale sostituendo, se necessario, i componenti danneggiati o usurati con ricambi originali Faster.
- Il MultiFaster si avvale di un sistema di connessione a leva con camma integrata, grazie al quale è possibile agganciare le parti anche con l'impianto in pressione.
- Prima del suo utilizzo, verificare che la pressione di esercizio del MultiFaster sia adeguata all'applicazione. Questa verifica deve essere fatta sia per il singolo innesto sia per il totale delle linee.
- MultiFaster serie 2P... : durante la fase di aggancio nell'innesto maschio avviene una riduzione di volume che provoca un aumento della pressione in funzione del volume di olio a valle della parte mobile. Occorre pertanto agire sulla leva con un certo sforzo.
- MultiFaster serie 3P... : grazie ai nuovi innesti maschio della serie 3 non vi sono riduzioni di volume, perciò la connessione in pressione avviene con uno sforzo paragonabile alla connessione in assenza di pressione.
- Pulire accuratamente la parte fissa e la parte mobile prima di ogni connessione per garantire la massima durata delle guarnizioni.
- Verificare che tutte le parti in movimento siano adeguatamente pulite e lubrificate..
- Accertarsi che il bottone della sicura scatti al termine della fase di aggancio.
- Durante la fase di sgancio impugnare saldamente la leva per evitare brusche reazioni dovute alla pressione interna.
- A MultiFaster sganciato chiudere il tappo di protezione della parte fissa e parcheggiare la parte mobile sullo specifico supporto (a richiesta).
- Tutti i dati relativi alle condizioni di esercizio del MultiFaster sono riportati sul catalogo specifico.

Dati ed illustrazioni di questo manuale sono indicativi e non impegnativi.

Installazione

Praticare sulla parete di fissaggio quattro fori filettati per viti M8, oppure quattro fori passanti diametro 8,5.

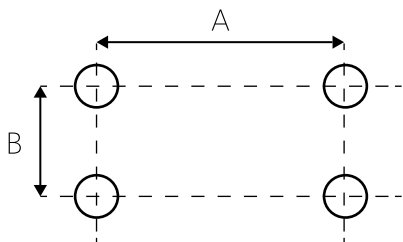

Modello	A	B
P112 - P116	103	40
P124	194	46
P206 - P208	103	31
P306	103	31
P404	103	22
P505	103	31
P506 - P508	115	31
P5066 - P5068	115	31
P510	115	40
P606	*	
P608	50	30
P808	50	30
P1004	63	18

Fissare la parte fissa con viti a brugola M8 ed eventuale controdado. Per la versione P124 utilizzare viti a brugola M12 oppure praticare fori passanti diametro 13.

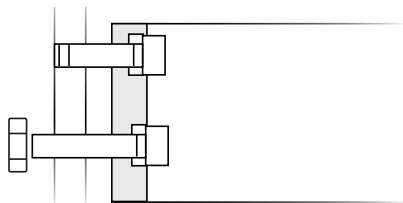

*Per il fissaggio del MultiFaster P606 applicare alla parete di fissaggio due staffe e fissare la piastra fissa con quattro viti.

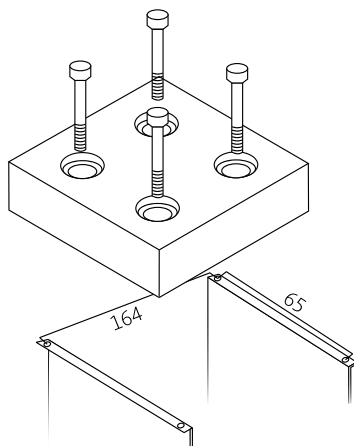

Tipi di Applicazione

Serie PS... possono essere installati su distributore o a parete.

Serie PD... e PW... sono stati progettati per essere integrati direttamente con il distributore.

Applicazioni su distributore

Applicare il MultiFaster sul distributore utilizzando gli appositi raccordi serie AD12G-DMLR1,5.

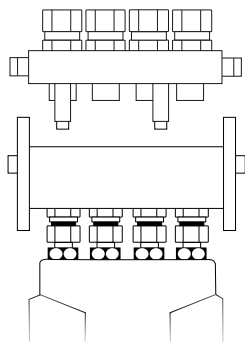

Applicazione a parete

Praticare sulla parete di fissaggio due fori diametro 8,5. Applicare quindi la parte fissa del MultiFaster con viti a brugola M8.

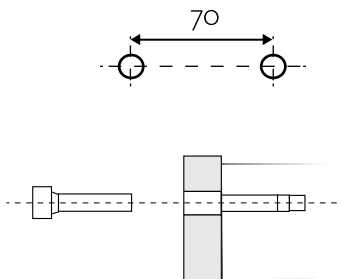

Collegamento alle Linee Idrauliche

È sempre opportuno, durante il collegamento, utilizzare chiave e contro-chiave per evitare la rotazione degli innesti.

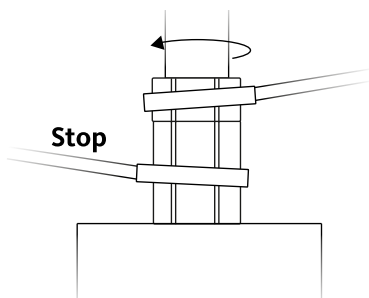

Connettori Elettrici

Per il collegamento dei cavi ai connettori della parte fissa e della parte mobile, possono essere utilizzati capicorda piatti tipo DIN 42647 o cilindrici.

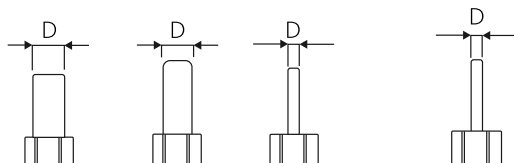

	SPELL 08-3			SPELL 08-7 e 32-31
	Standard	A*	B*	Standard
Dimensione "D"	4.8 mm	4 mm	1.9 mm	1.55 mm
Corrente Nominale	25 A	25 A	16 A	13 A
Terminale	Piatto (DIN 42647)	Cilindrico	Cilindrico	Cilindrico

Collegamento al Cavo

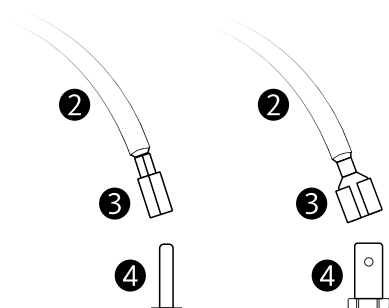

Collegare i capicorda femmina **3** alle connessioni maschio **4**.

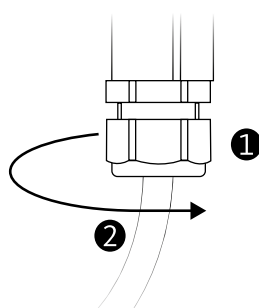

Bloccare i cavi **2** con il pressa cavo pre assemblato **1**.

Sostituzione Innesti Maschio

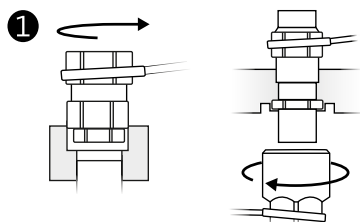

Svitare l'innesto maschio da sostituire.

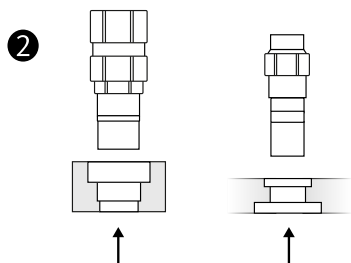

Rimuovere dalla piastra mobile l'innesto maschio da sostituire.

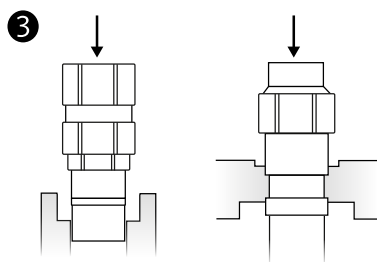

Inserire il nuovo innesto maschio.

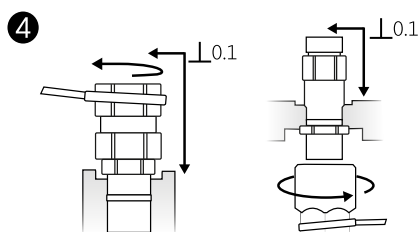

Riavvitare l'innesto maschio con la seguente coppia massima:

Base	Coppia
1/4"	50 Nm
3/8"	50 Nm
1/2"	70 Nm
3/4"	80 Nm
1"	100 Nm
1 1/2"	120 Nm

Sostituzione Guarnizioni Parte Maschio

①

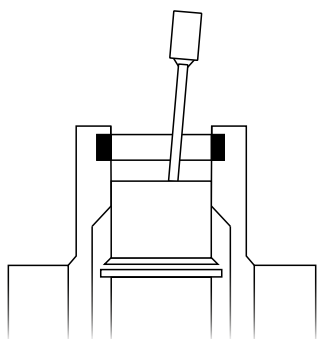

Serrare la piastra mobile in morsa. Arretrare la valvola con un utensile non appuntito.

②

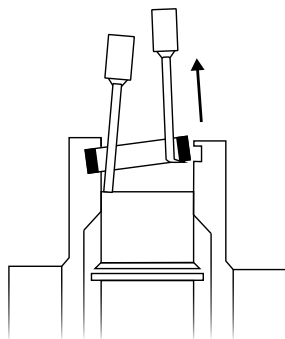

Estrarre la guarnizione danneggiata.

③

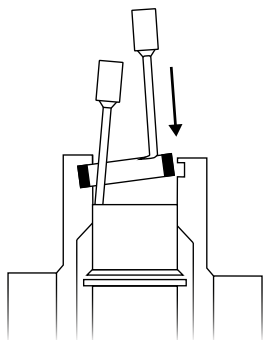

Pulire accuratamente la sede della guarnizione.

④

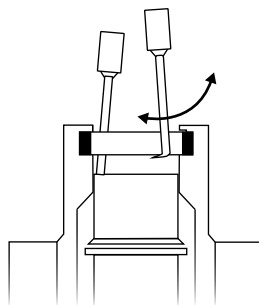

Assicurarsi che la guarnizione sia bene assestata nella sede.

Sostituzione Innesti Femmina

①

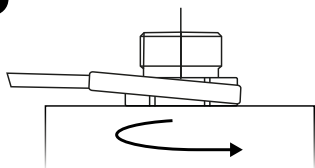

Svitare l'innesto femmina danneggiato.

②

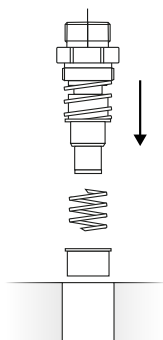

Rimontare l'innesto femmina.

③

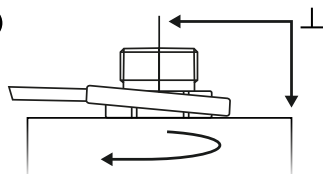

Riavvitare l'innesto femmina con la seguente coppia massima:

Base	Coppia
1/4"	50 Nm
3/8"	50 Nm
1/2"	70 Nm
3/4"	90 Nm
1"	100 Nm
1 1/2"	120 Nm

Sostituzione Tappo (2 Cerniere)



Togliere le spine con cautela evitando di danneggiare i fori.

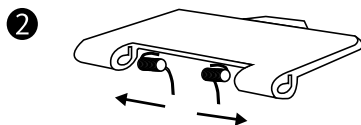

Inserire la molla destra e sinistra nelle apposite sedi sul tappo.

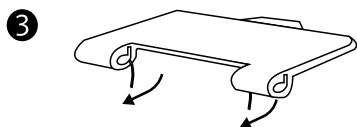

Armare il terminale delle molle sul tappo.

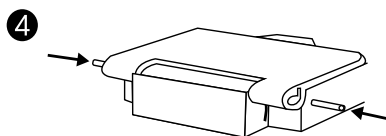

Posizionare il tappo ed inserire le spine sino a filo tappo.

Sostituzione Tappo (1 Cerniera)

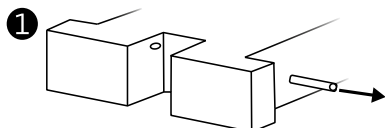

Togliere le spine con cautela evitando di danneggiare i fori.

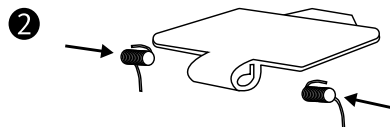

Inserire la molla destra e sinistra nelle apposite sedi sul tappo.

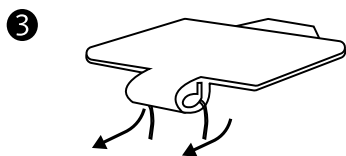

Armare il terminale delle molle sul tappo.

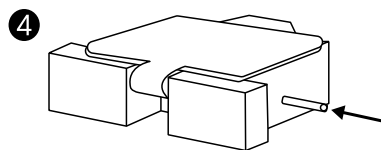

Posizionare il tappo ed inserire le spine sino a filo tappo.

Sostituzione Leva - Fissaggio a viti

Togliere le viti **1**, **2** e gli anelli di compensazione **4**. Sfilare la leva danneggiata. Inserire la nuova leva. Lubrificare i fori **3**. Avvitare a fondo le viti **1** e **2** con coppia 12+2-0 Nm.

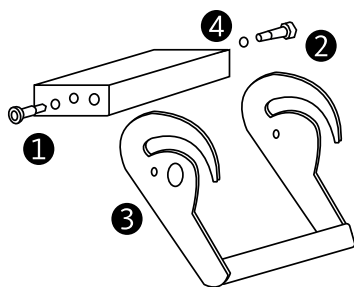

Sostituzione Leva - Fissaggio ad Albero

Svitare il dado **1**. Sfilare la leva danneggiata. Pulire il foro **3** per l'albero **4**. Sostituire l'O-ring **2**. Lubrificare l'O-ring **2** e l'albero **4** della nuova leva. Inserire la nuova leva. Riavvitare il dado **1** con coppia 50±5 Nm.

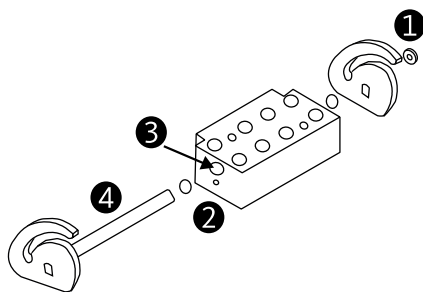

Sostituzione Pulsante Sicura

Per sostituire il pulsante sicura a seconda del modello di MultiFaster, richiedere il KIT SP5 o il KIT SP6.

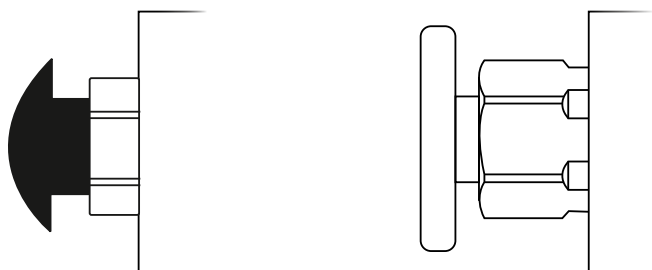

Connessione

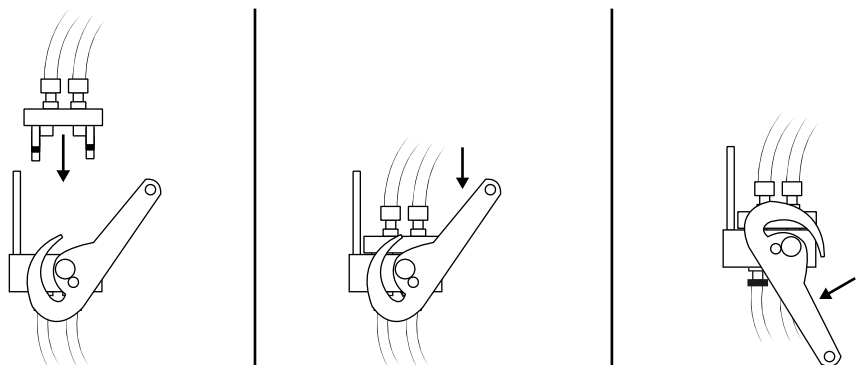

Sollevare il tappo di protezione sulla parte fissa. Premere il bottone della sicura. Sollevare contemporaneamente la leva. Posizionare la parte mobile sulla parte fissa. Inserire le spine di riferimento nei rispettivi fori. Appoggiare i perni ai profili delle camme. Ruotare la leva sino a fine corsa. La connessione è completa quando scatta il bottone della sicura.

Disconnessione

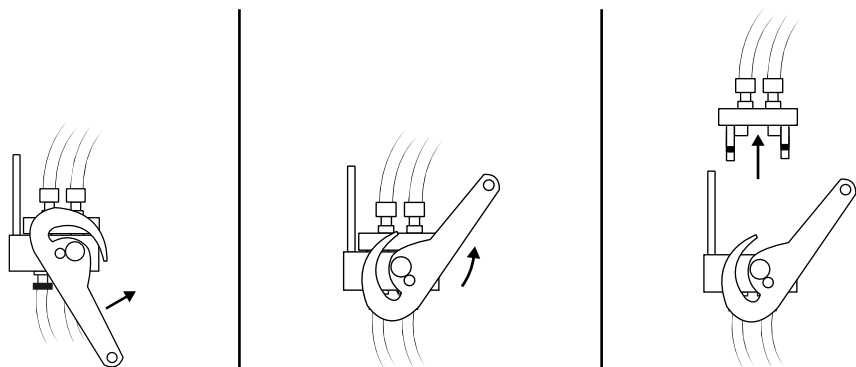

Impugnare saldamente la leva. Premere il bottone della sicura. Sollevare la leva sino a liberare i perni dai profili delle camme. Posizionare la parte mobile sull'apposito supporto. Chiudere il tappo di protezione sulla parte fissa.

Manutenzione Ordinaria

Il MultiFaster è un prodotto complesso, progettato per il funzionamento ad alta pressione in ambienti polverosi ed esposti agli agenti atmosferici. Per questo motivo assume grande importanza la manutenzione ordinaria, eseguita giorno dopo giorno, in occasione di ogni utilizzo del MultiFaster. Seguendo i suggerimenti sotto riportati viene considerevolmente incrementata la vita utile del prodotto e viene messo in condizione di lavorare al meglio in ogni situazione.

Prima di ogni connessione pulire il MultiFaster e le spine guida.

Lubrificare periodicamente tutte le parti in movimento.

Una volta sganciato ricordarsi di chiudere il coperchio di protezione sulla parte fissa.

Parcheggiare il MultiFaster parte mobile sull'apposito supporto quando non viene utilizzato.

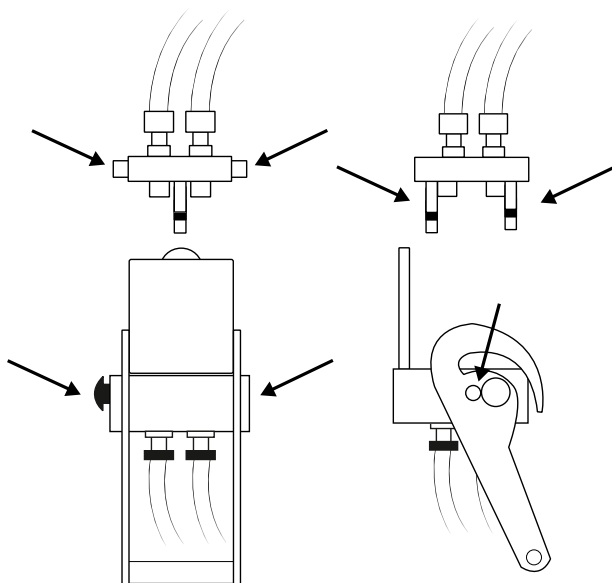

Avvertenze Importanti

Ogni MultiFaster è provvisto di un'etichetta adesiva che illustra le principali norme da osservare durante l'utilizzo del prodotto.



Questo prodotto lavora con un fluido ad alta pressione. Il MultiFaster deve sempre essere utilizzato con estrema cura e attenzione al fine di evitare danni a cose o persone.

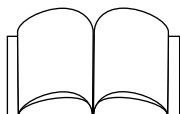

Leggere attentamente queste istruzioni d'uso e manutenzione prima di ogni installazione e utilizzo.

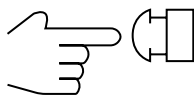

Il pulsante sicura è installato sul MultiFaster. Per disconnettere il MultiFaster occorre sempre sganciare la sicura evitando assolutamente l'utilizzo di leve o altri estranei al prodotto.



Prima di ogni connessione, si ricorda di pulire le superfici di accoppiamento del MultiFaster parte fissa, parte mobile e spine di guida. L'introduzione di sporco nell'impianto può infatti danneggiare le guarnizioni e provocare malfunzionamenti.

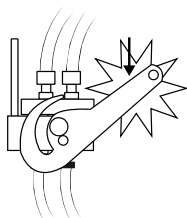

Se i carichi sulla leva aumentano in modo anomalo, non forzare la connessione e scaricare la pressione lato macchina e/o lato attrezzatura.

Accessori

Quando la parte mobile non è collegata è buona norma parcheggiarla sull'apposito supporto che viene fornito come accessorio a richiesta. Per i codici fare riferimento alla tabella seguente.

MultiFaster	Supporto	X	Y	Z	Vite
P112	S P112	103	110	120	M8
P116	S P116	103	110	120	M8
P124	S P124	194	155	220	M12
P206	S P2	103	110	120	M8
P208	S P208	103	110	120	M8
P306	S P306	103	110	120	M8
P404	S P404	103	110	120	M8
P505	S P505	103	110	120	M8
P506 / P506-1	S P5	115	133.5	133	M8
P5066	S P5066	115	133.5	133	M8
P510	S P510	115	133.5	133	M8
P606 *	S P6	164	100	188	M8
P608	S P608	50	108	144	M8
P808	S P8	50	108	188	M8
P1004	S P1004	63	100	188	M8
PS06 / PS08	S PS	50	100	188	M8

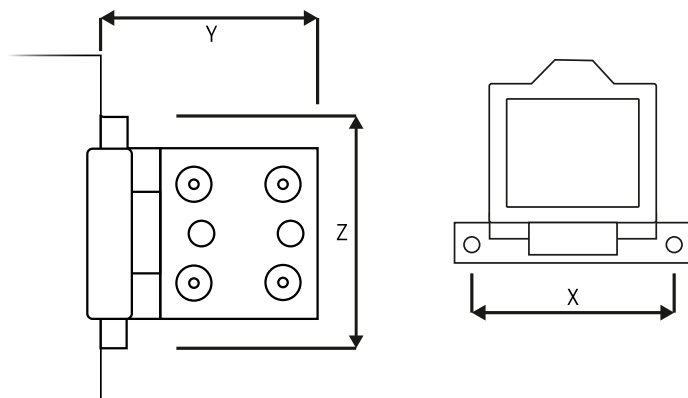

Soluzione dei Problemi

A. Perdita d'olio a MultiFaster innestato

- A1. Individuare la linea di provenienza del flusso d'olio tramite i fori di drenaggio posti sui lati della piastra fissa.
- A2. Disinnestare il MultiFaster.
- A3. Sostituire la guarnizione dell'innesto maschio della linea che perde.
- A4. Innestare il MultiFaster ed aumentare la pressione della linea specifica.
- A5. Se la perdita persiste, sostituire anche l'innesto femmina e procedere come ai punti A3 e A4.
- A6. Se la perdita persiste ulteriormente, verificare che le leve non siano deformate. Le leve deformate possono causare un disassamento al MultiFaster e determinare la rottura delle guarnizioni. Sostituire le leve deformate e procedere come ai punti A3 e A4.

B. Perdita d'olio dopo accoppiamento in pressione

- B1. Procedere come descritto ai punti A1 - A2 - A3 - A4.
- B2. Se la perdita persiste, sostituire l'innesto femmina e l'innesto maschio della linea specifica.
- B3. Se la perdita persiste ulteriormente, procedere come al punto A6.

C. Perdita d'olio parte mobile disinnestata

- C1. Individuare la linea di provenienza del flusso d'olio.
- C2. Procedere come ai punti A3 - A4.
- C3. Se la perdita persiste ulteriormente, sostituire l'innesto maschio della linea specifica.
- C4. Se dopo l'utilizzo la perdita persiste, sostituire l'innesto femmina e la guarnizione dell'innesto maschio.
- C5. Se la perdita persiste ulteriormente, procedere come al punto A6.

D. Perdita d'olio parte fissa disinnestata

- D1. Individuare la linea di provenienza del flusso d'olio.
- D2. Sostituire l'innesto femmina della linea specifica.

E. MultiFaster che non si innesta

E1. Verificare se le linee sono in pressione.

Per connettere i MultiFaster della Serie 2P... con le linee in pressione, occorre agire sulla leva con una certa forza.

I MultiFaster della Serie 3P... si innestano invece senza sforzo.

E2. Se non si riesce ad effettuare l'accoppiamento manuale non utilizzare prolunghie o altri attrezzi facilitanti, potreste danneggiare le leve o i meccanismi interni degli innesti.

E3. Diminuire la pressione nelle linee allentando i raccordi.

Non utilizzate attrezzi acuminati per arretrare le valvole dell'innesto: potreste danneggiare le guarnizioni di tenuta.

E4. Se le linee non sono in pressione verificare che non siano danneggiate la leva o le guide.

In caso contrario sostituirle con i relativi pezzi di ricambio.

F. MultiFaster che non si disinnesta

F1. Premere il bottone di sicurezza prima di sollevare la leva. Verificare che le leve non siano deformate. Assicurarsi che non ci sia pressione nell'impianto e sostituirle.

Non utilizzare prolunghie o leve per forzare il disinnesto.

Agire esclusivamente sul bottone della sicura.

MultiFaster sind die Markt Referenz, um mehrere Leitungen zu kuppeln. Sie erlauben ein Kuppeln mit geringstem Aufwand, auch wenn Restdruck im System vorhanden ist. Jedes der verschiedenen Produkte, bringt auch verschiedene Kombination der Bauteile mit sich, wie z.B. die Anzahl der Anschluss-linien, verschiedene Kupplungs-Baugrößen, unterschiedliche Hebel und elektrische Kupplungen. Die Anzahl der Anschluss-Linien variieren, gemäß der einzelnen Funktionen der Anbaugeräte.

Inhalt

	Seite
<u>Empfehlungen</u>	35
<u>Installation</u>	36
<u>Art der Montage, Montage der Hydraulik Leitung</u>	37
<u>Elektroanschlüsse, Kabel Montage</u>	38
<u>Stecker Montage</u>	39
<u>Stecker Dichtung ersetzen</u>	40
<u>Muffe Montage</u>	41
<u>Staubdeckel ersetzen</u>	42
<u>Ersetzen des Hebels und der Sicherheitsverriegelung</u>	43
<u>Kuppeln, Entkuppeln</u>	44
<u>Normale Wartung</u>	45
<u>Wichtige Warnhinweise</u>	46
<u>Zubehör</u>	47
<u>Fehlerbehebung</u>	48 - 49
<u>English</u>	2
<u>Italian</u>	18
<u>French</u>	50
<u>Spanish</u>	66
<u>Chinese</u>	82
<u>Russian</u>	98

Empfehlungen

- Ein unsachgemäßer Gebrauch und eine falsche Wartung der Teile, die mit hohen inneren Drücken arbeiten, können Schaden an Personen und Dingen hervorrufen.
- Aus diesem Grunde ist es unerlässlich, sich sorgfältig an die einfachen Angaben und Wartungskontrollen zu halten, die in diesem Handbuch aufgezeigt werden und wenn notwendig, verschlissene oder beschädigte Teile durch Original Faster-Ersatzteile auszutauschen.
- Das MultiFaster-System zeichnet sich durch einen Hebel und integrierter Mitnehmerscheibe aus, was auch das Kuppeln unter Druck stehender Hydraulikleitungen ermöglicht.
Vor Gebrauch der MultiFaster sicherstellen, dass Arbeitsdruck der zulässigen Anwendung entspricht. Diese Kontrolle muss für jede einzelne Kupplung und für alle Leitungen im gesamten vorgenommen werden.
- MultiFaster 2P... series: es muss beachtet werden, dass während der Kuppelphase im Inneren des Steckers auf Grund einer Volumenreduzierung der Druck abhängig vom Ölvolumen im System ansteigt. Dies hat höhere Kuppelkräfte zur Folge.
- MultiFaster 3P... series: dank der neuen Serie 3 an Kupplungssteckern liegt keine Volumenreduzierung vor. Auf diesem Wege ist auch das Kuppeln unter Druck zu erreichen mit einer Kraft wie beim Kuppeln ohne Druck.
- Sorgfältig die Festhälfte und Loshälfte vor dem Kuppeln säubern, dies sichert eine längere Lebenszeit der Dichtungen.
- Kontrollieren, ob alle beweglichen Teile gesabbert und gefettet sind.
- Sicherstellen, dass die Sicherungsverriegelung einschnappt, wenn der Kuppelvorgang abgeschlossen ist.
- Während der Entkuppelphase hinsichtlich der Reaktion des Hebels auf den inneren Arbeitsdruck standfest den Hebel führen um einen Rückschlag zu verhindern.
- Ist die MultiFaster entkuppelt, die schützende Staubschutzklappe an Festhälfte schließen und die Loshälfte an dem speziellen Halter abhängen (Verfügbar auf Anfrage).
- Alle Technischen Leistungsdaten bezüglich der MultiFaster sind im Katalog aufgezeigt.

Daten und Zeichnungen in diesem Handbuch dienen nur der Information und sind nicht binden.

Installation

Gemäß nebenstehender Zeichnung Gewindebohrungen M8 oder Durchgangsbohrungen 8,5 mm Durchmesser anbringen.

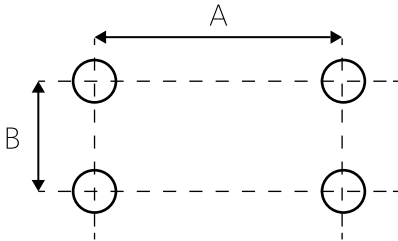

Versionen	A	B
P112 - P116	103	40
P124	194	46
P206 - P208	103	31
P306	103	31
P404	103	22
P505	103	31
P506 - P508	115	31
P5066 - P5068	115	31
P510	115	40
P606	*	
P608	50	30
P808	50	30
P1004	63	18

Anbringen der MultiFaster Festhälften mit M8 Schrauben eventuell mit Kontermutter. Für Version P124 Schraubem M12 verwenden.

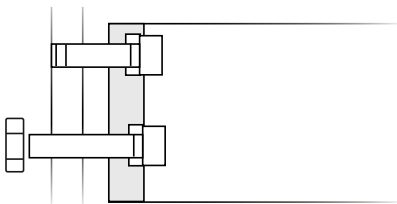

Zur Installation der MultiFaster P606 2 Konsolen an der Maschine befestigen und die Festhälfte mit Schrauben M8x55 und Kontermutter anbringen.

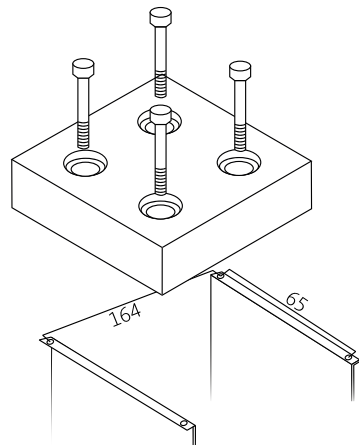

Art der Montage

PS... serie kann direkt auf ein Ventil oder an ein Panel montiert werden. PD... und PW... serien sind für die Direktmontage auf das Ventil konstruiert.

Anweisungen der mit dem Produkt ausgelieferten Anleitung folgen.

Montage auf Ventil

MultiFaster direkt unter Verwendung der adapter AD12G-DMLR1,5 auf das Ventil setzen.

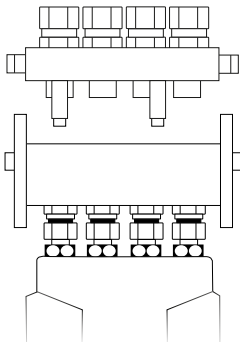

Panel-Montage

Zwei Bohnungen im Panel mit Durchmesser 8,5 wie in Zeichnung dargestellt vorbereiten. MultiFaster unter Verwendung von M8 Innensechskantschrauben montieren.

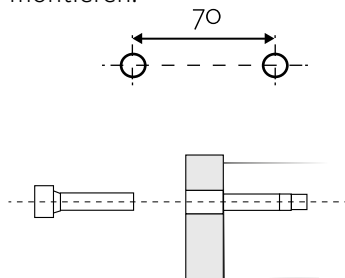

Montage der Hydraulik Leitung

Ist es stets notwendig, bei der Montage zwei Schraubenschlüssel zu verwenden, um ein Drehen der Kupplungen während der Montage zu verhindern.

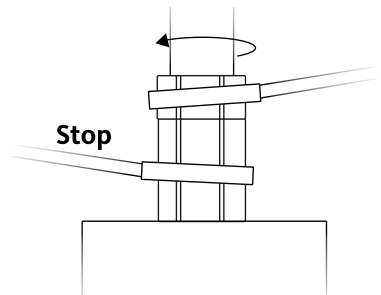

Elektroanschlüsse

Um die Kabel mit den Elektroverbindern zu montieren, Kabelschuhe nach DIN 46247 verwenden oder runde Steckklemmen.

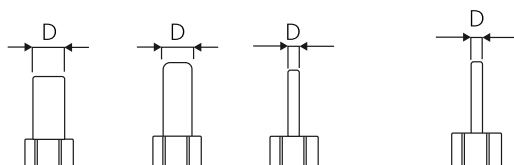

	SPEL 08-3			SPEL 08-7 and 32-31
	Standard	A*	B*	Standard
Größe "D"	4.8 mm	4 mm	1.9 mm	1.55 mm
Belastbarkeit	25 A	25 A	16 A	13 A
Verbindungsanschluss	Flach (DIN 42647)	Rund	Rund	Rund

Kabel Montage

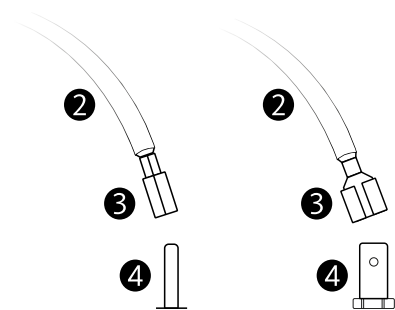

Verbinden der Kabelklemmen **3** mit der Kabelklemmen **4**.

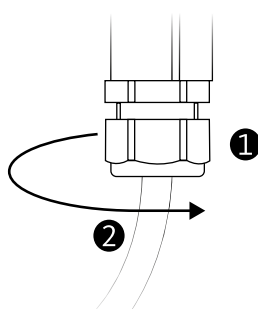

Festsetzen des Kabels **2** durch der Kabeldurchführung **1**.

Stecker Montage

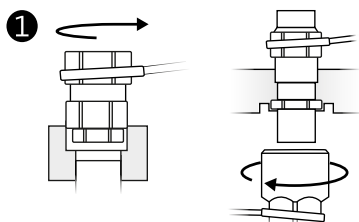

Zum Austauschen den Kupplungsstecker herausschrauben.

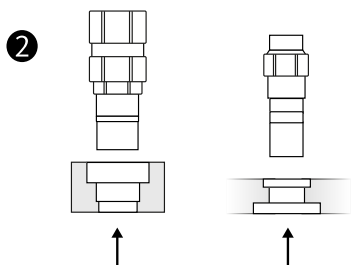

Kupplungsstecker aus Platte herausnehmen.

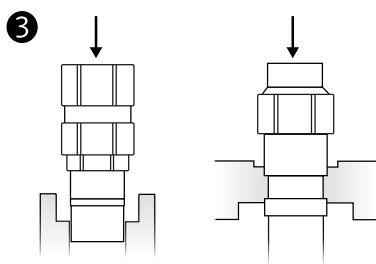

Einsetzen des neuen Kupplungssteckers.

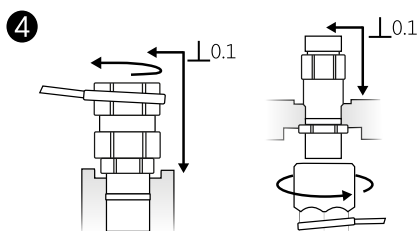

Anschauben der Kupplung mit folgendem maximalen Drehmoment:

Größe	Drehmoment
1/4"	50 Nm
3/8"	50 Nm
1/2"	70 Nm
3/4"	80 Nm
1"	100 Nm
1 1/2"	120 Nm

Stecker Dichtung ersetzen

①

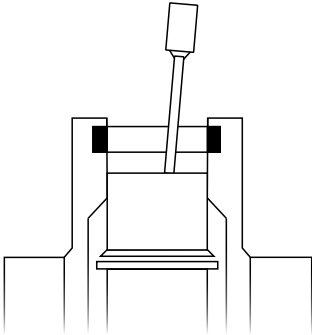

Die Platte umgekehrt fixieren.
Das Ventil mit einem stumpfen
Gegenstand zurückdrücken.

②

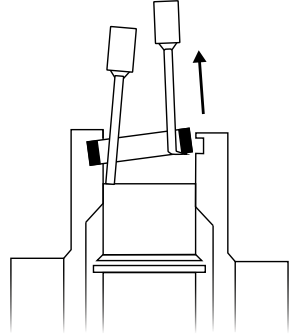

Herausnehmen der beschädigten
Dichtung.

③

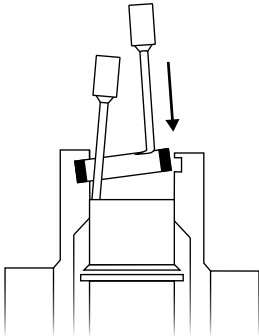

Sorgfältig den Dichtungssitz
reinigen.
Einsetzen der Ersatzdichtung.

④

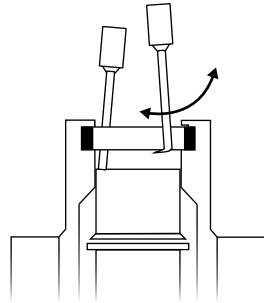

Darauf achten, dass die Dichtung
korrekt im Sitz liegt.

Muffe Montage

①

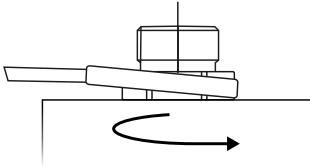

Den beschädigten Einsatz
herausschrauben.

②

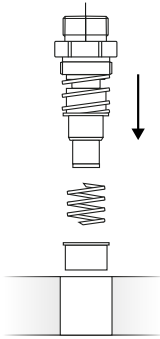

Wiedereinsetzen des Einsatzes.

③

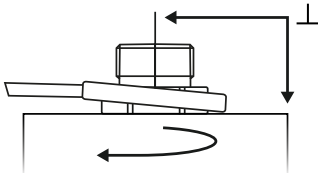

Wiederanschrauben des Einsatzes
mit folgendem Drehmoment:

Base	Drehmoment
1/4"	50 Nm
3/8"	50 Nm
1/2"	70 Nm
3/4"	90 Nm
1"	100 Nm
1 1/2"	120 Nm

Staubdeckel ersetzen (2 Scharniere)

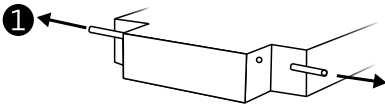

Sorgfältiges Entfernen der Stifte ohne die Bohrungen zu beschädigen.

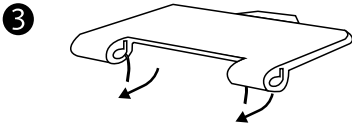

Den Federn eine Vorspannung geben.

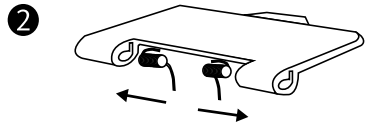

Die rechte und linke Feder in den Sitz der Klappe setzen.

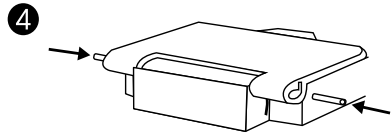

Die Klappe positionieren und die Stifte bis zur Klappenkante einführen.

Staubdeckel ersetzen (1 Scharnier)

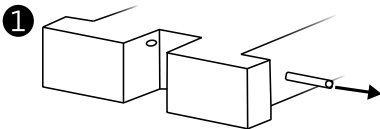

Sorgfältiges Entfernen der Stifte ohne die Bohrungen zu beschädigen.

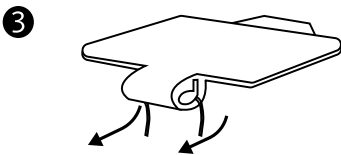

Den Federn eine Vorspannung geben.

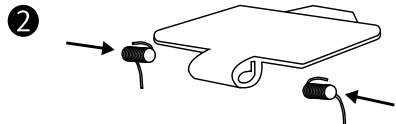

Die rechte und linke Feder in den Sitz der Klappe setzen.

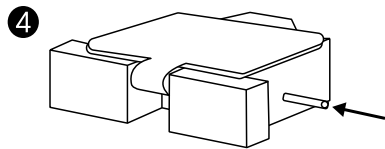

Die Klappe positionieren und die Stifte bis zur Klappenkante einführen.

Ersetzen des Hebels - Schraubenbefestigung

Entfernen der Schraube **1**, **2** und der Distanzscheibe **4**. Entfernen des beschädigten Hebels. Den neuen Hebel positionieren. Bohrung **3** leicht einölen. Einschrauben der Schrauben **1** und **2** mit einem Drehmoment von $12+2-0$ Nm.

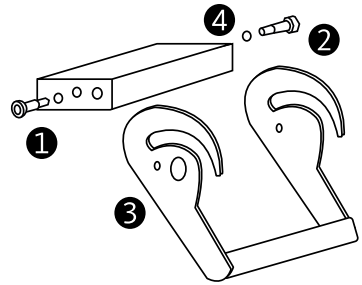

Ersetzen des Hebels - Wellenbefestigung

Abschrauben der Mutter **1**. Entfernen das beschädigten Hebels. Bohrung **3** und Schaft **4** reinigen. Den O-ring **2** austauschen. Den O-ring **2** und den neuen Schaft **4** leicht einölen. Den neuen Hebel einsetzen. Die Mutter **1** mit 50 ± 5 Nm anziehen.

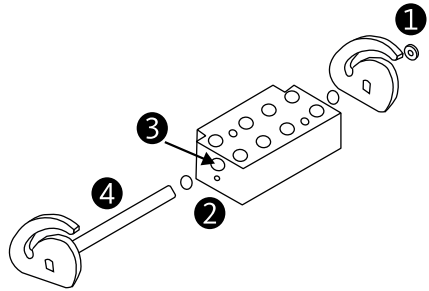

Ersetzen Sicherheitsverriegelung

Zum Austausch Ausführung bitte nach KIT SP5 oder KIT SP6.

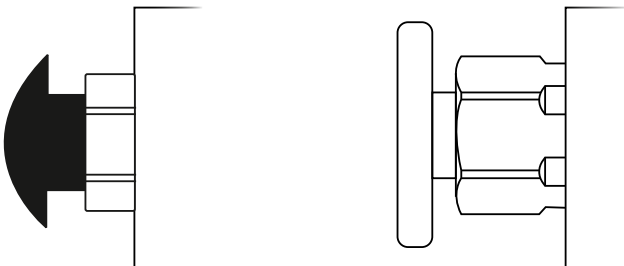

Kuppeln

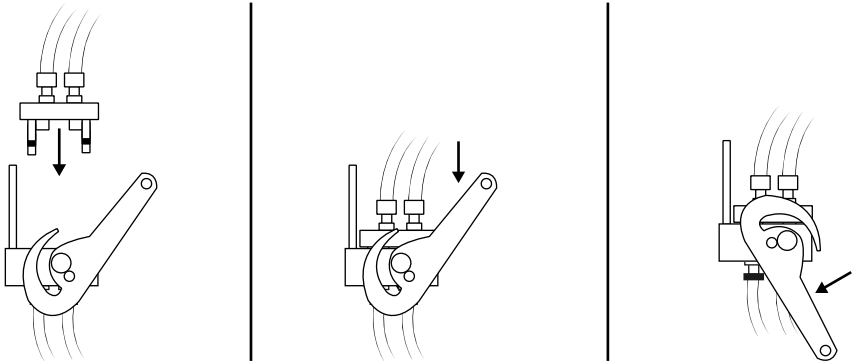

Die Staubschutzklappe der Festhälfte aufklappen. Den Sicherungsknopf drücken. Im gleichen Moment den Hebel hochziehen. Die Loshälfte auf die Festhälfte aufsetzen. Die Führungsstifte in die entsprechenden Bohrungen einstecken. Die Führungsrollen auf die Mitnehmerscheibe setzen. Den Hebel bis zum Anschlag herunterdrücken. Der Kuppelvorgang ist beendet, wenn die Sicherheitsverriegelung automatisch einrastet.

Entkuppeln

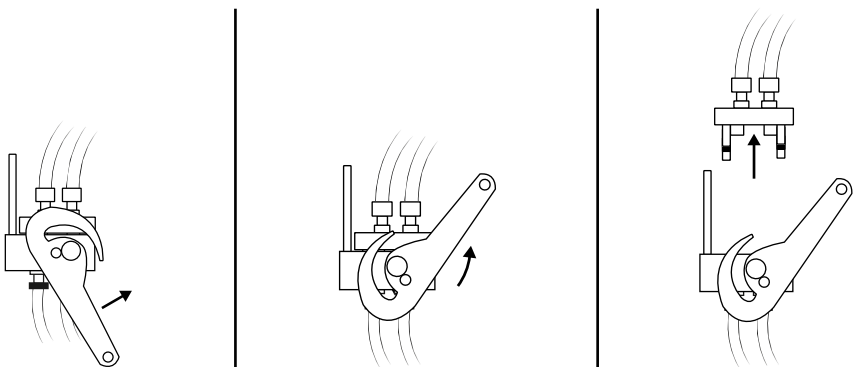

Den Hebel gut festhalten. Die Sicherheitsverriegelung drücken. Den Hebel hochziehen bis die Führungsrollen von der Mitnehmerscheibe frei liegen. Die Loshälfte auf die vorgesehene Halterung ablegen. Die Staubschutzklappe der Festhälfte schließen..

Normale Wartung

MultiFaster ist ein komplexes System, entwickelt für hohen inneren Druck, schmutzige Umgebung und atmosphärischer Einwirkung.

Aus diesem Grund ist es sehr wichtig, den normale Wartungsplan Tag für Tag und vor jedem Gebrauch der MultiFaster einzuhalten. Bei Einhaltung der nachstehenden Empfehlungen wird die Lebensdauer erhöht und erlaubt der MultiFaster in jeder Situation eine bessere Funktion.

Vor jedem Kuppelvorgang sicherstellen, dass die Paarungsseiten von Festhälfte und Loshälfte sowie die Führungsbolzen sorgfältig gereinigt sind.

Regelmäßig die beweglichen Teile einölen.

Ist die MultiFaster entkuppelt, bitte die automatische Staubschutzklappe an der Festhälfte schließen, um das Eindringen von Schmutz zu verhindern und die flache Oberfläche zu halten.

Die MultiFaster-Loshälfte, wenn diese nicht gekuppelt ist, in den dafür vorgesehenen Halter ablegen.

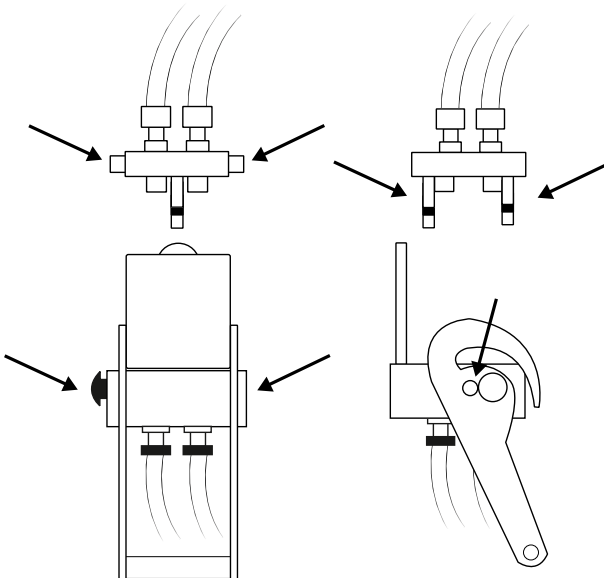

Wichtige Warnhinweise

Jeder MultiFaster ist mit einem aufkleber versehen der beim gebrauch dieses produktes die wichtigsten sachen zur erinnerung zeigt.



MultiFaster-System im inneren mit hohem Druck arbeitet. Aus diesem Grund ist es ratsam, das Produkt stets in geeigneter Weise zu benutzen, um Schädigungen an Personen und Maschinen zu verhindern.

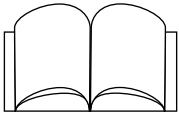

Bedienungsanleitung sorgfältig zu lesen, bevor jeglicher Installation oder Gebrauch der MultiFaster.

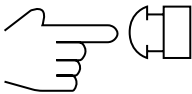

Sicherungsverriegelung an dem Produkt montiert ist. Zum Entkuppeln ist es stets notwendig, die Sicherheitsverriegelung zu drücken. Nicht den Hebel ohne drücken der Sicherheitsverriegelung ziehen.



Es ratsam ist, vor jedem Kuppeln sicherzustellen, dass die Paarungsseiten der MultiFaster von Fest- und-Loshälfte sowie die Führungsbolzen gereinigt sind. Schmutzeintritt kann die Dichtungen, mit der Folge von Leekangen an dem MultiFaster zerstören.

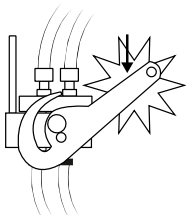

Es wird empfohlen, die Verbindung nicht zu erzwingen und den Druck auf die Muffe bzw. Steckerseite abzulassen, falls die Belastung auf den Hebel unregelmäßig ansteigen sollte.

Zubehör

Wenn die Loshälfte nicht mit der Festhälfte gekuppelt ist, ist es ratsam, diese stets auf einer entsprechenden Halterung abzulegen. Diese ist auf Anfrage verfügbar.

Für die entsprechende Teile-Nr. bitte die nachstehende Tabelle nutzen.

MultiFaster	Halter	X	Y	Z	Schraube
P112	S P112	103	110	120	M8
P116	S P116	103	110	120	M8
P124	S P124	194	155	220	M12
P206	S P2	103	110	120	M8
P208	S P208	103	110	120	M8
P306	S P306	103	110	120	M8
P404	S P404	103	110	120	M8
P505	S P505	103	110	120	M8
P506 / P506-1	S P5	115	133.5	133	M8
P5066	S P5066	115	133.5	133	M8
P510	S P510	115	133.5	133	M8
P606 *	S P6	164	100	188	M8
P608	S P608	50	108	144	M8
P808	S P8	50	108	188	M8
P1004	S P1004	63	100	188	M8
PS06 / PS08	S PS	50	100	188	M8

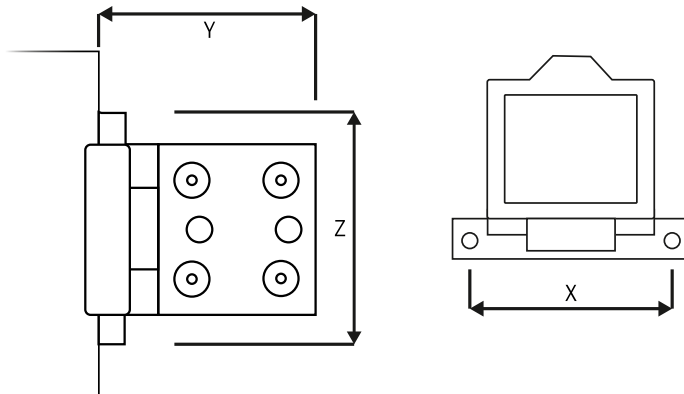

Fehlerbehebung

A. Leckage bei gekuppelter MultiFaster

A1. Die Leckageleitung lokalisieren durch Überprüfung der Abflußbohrung. A2. MultiFaster entkuppeln.

A3. Austausch der Dichtung des undichten Kupplungssteckers.

A4. Kuppeln des MultiFaster und die entsprechende Leitung mit Druck beaufschlagen.

A5. Im Falle einer anhaltenden Leckage auch die Kupplungsmuffe austauschen und wie unter A3 und A4 fortfahren.

A6. Wenn die Leckage wiederholt eintritt, den Hebel überprüfen und sicherstellen, dass dieser nicht verbogen ist.

Dies kann einen Fluchtungsfehler des MultiFaster verursachen und eine Zerstörung der Dichtung hervorrufen.

B. Leckage nach kuppeln unter druck

B1. Vorgehensweise wie unter A1 - A2 - A3 - A4.

B2. Bei anhaltender Leckage beide Kupplungsmuffe und Kupplungsstecker der entsprechenden Leitung austauschen.

B3. Wenn die Leckage nicht beseitigt ist, Vorgehensweise wie unter A6.

C. Leckage an der entkuppelten loshälfte

C1. Die undichte Leitung lokalisieren.

C2. Vorgehensweise wie unter A3 - A4.

C3. Bei anhaltender Leckage den Kupplungsstecker austauschen.

C4. Bei wieder eintretender die Kupplungsmuffe und Dichtung austauschen.

C5. Bei anhaltender Leckage Vorgehensweise wie unter A6.

D. Leckage von der entkuppelten festhälfte

D1. Die undichte Leitung lokalisieren.

D2. Austausch der Kupplungsmuffe der entsprechenden Leitung.

E. MultiFaster lässt sich nicht kuppeln

E1. Überprüfen, ob die Leitungen unter Druck stehen.

Beim Kuppeln der MultiFaster Serie 2P... mit unter Druck stehenden Leitungen ist ein höherer Kraftaufwand erforderlich.

Anders die MultiFaster der Serie 3P... sie ist mühelos kuppelbar.

E2. Wenn es nicht möglich ist von Hand die Kupplung zu verbinden, keine Verlängerung oder andere Hilfsmittel für den Hebel verwenden.

Es können der Hebel und andere Mechanik beschädigt werden.

E3. Druckentlastung durch Öffnen der Schlauchanschlüsse. Nicht die Ventile der Kupplung mit Hilfe eines Werkzeuges zurückdrücken; Beschädigungsgefahr der Dichtung.

E4. Stehen die Leitungen nicht unter Druck, prüfen ob der Hebel oder die Führungsbolzen verformt oder beschädigt sind. Wenn ja, austauschen.

F. MultiFaster lässt sich nicht entkuppeln

F1. Vor Hebelbetätigung die Sicherheitsverriegelung drücken und entriegeln. Sicherstellen, dass der Hebel nicht verformt ist. Überprüfen, dass kein Druck in den Leitungen ist und Hebel lösen. Keine Verlängerung oder andere Werkzeuge zum entkuppeln verwenden. Nur die Sicherungsverriegelung betätigen.

Les MultiFasters sont la référence du marché dans le domaine des connexions de lignes multiples, permettant une connexion sans effort même en présence de pression résiduelle. Chaque produit comporte différentes combinaisons d'éléments, telles que le nombre de lignes, la taille des raccords, des leviers et des connecteurs électriques. Le nombre de lignes varie en fonction des fonctions que l'équipement connecté doit exécuter.

Index

	Page
<u>Recommandations</u>	51
<u>Installation</u>	52
<u>Type d'application, Connexions Hydrauliques</u>	53
<u>Connexions Electriques, Connexion au Cable</u>	54
<u>Remplacement des Connexions Parties Males</u>	55
<u>Remplacement des Joints de la Partie Male</u>	56
<u>Remplacement des Connexions Parties Femelles</u>	57
<u>Remplacement du Couvercle</u>	58
<u>Remplacement du Levier, Remplacement du Dispositif de Surete</u>	59
<u>Accouplement, Desaccouplement</u>	60
<u>Entretien Ordinaire</u>	61
<u>Renseignements Importants</u>	62
<u>Accessoires</u>	63
<u>Resolution des Problemes</u>	64-65
<u>English</u>	2
<u>Italian</u>	18
<u>German</u>	34
<u>Spanish</u>	66
<u>Chinese</u>	82
<u>Russian</u>	98

Recommandations

- L'emploi pas correcte et/ou un mauvais entretien des pièces qui travaillent avec pressions intérieures élevées peuvent causer des dysfonctionnements aux choses et aux gens.
- Il faut toujours suivre soigneusement les simples instructions contenues dans ce manuel et remplacer les composant endommagés ou abîmés avec parties de rechange originales Faster.
- Les coupleurs rapides série MultiFaster utilisent un système de connexion à levier avec carne intégrée, qui permet l'accouplement sous pression.
- Avant d'utiliser le MultiFaster on doit vérifier que la pression d'exercice soit proportionnée à l'application. Cette vérification doit être fait sur chaque coupleur et sur toutes les connexions.
- MultiFaster Série 2P...: pendant la phase de connexion du coupleur male, il y a une réduction de volume qui cause une hausse de pression en fonction de la quantité d'huile contenue dans l'installation en aval de la partie mobile. Il faut pousser sur le levier avec un certain effort.
- MultiFaster Série 3P... : avec les nouveaux coupleurs série 3P il n'y a pas de réduction de volume et on peut connecter sous pression avec un effort comparable à la connexion sans pression.
- Nettoyer la partie fixe et la partie mobile avant de chaque connexion pour garantir une durée maximale des joints d'étanchéité.
- Vérifier que toute les parties impliquées soient soigneusement propres et graissées.
- S'assurer que le bouton de la fermeture de sûreté déclenche à la fin de la connexion.
- Pendant la phase de desaccouplement empoigner le levier fortement pour éviter des dommages à cause du retour brutal provoqué par la pression intérieure.
- Après le desaccouplement du MultiFaster fermer le couvercle de protection de la partie fixe et mettre la partie mobile sur le support spécifique (sur demande).
- Toutes les données d'exercice du MultiFaster sont contenues dans le catalogue spécifique.

Les informations contenues dans ce manuel sont indicatives et peuvent être modifiées.

Installation

Pratiquer no. 4 trous filetés sur le plan de fixation pour des vis M8, ou bienno. 4 trous passants avec diamètre 8,5.

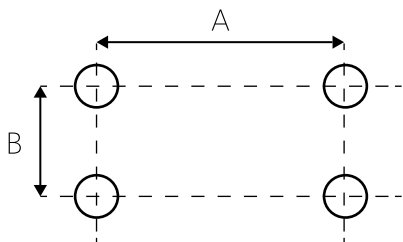

Model	A	B
P112 - P116	103	40
P124	194	46
P206 - P208	103	31
P306	103	31
P404	103	22
P505	103	31
P506 - P508	115	31
P5066 - P5068	115	31
P510	115	40
P606	*	
P608	50	30
P808	50	30
P1004	63	18

Fixer le MultiFaster partie fixe avec des vis M8 et contre-écrou. Pour la version P124 utiliser des vis M12 ou pratiquer des trous diamètre 13.

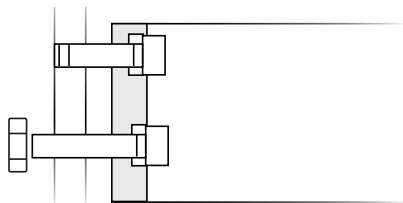

Pour le fixation du MultiFaster P606 appliquer au plan de fixation deux brides et fixer la partie fixe avec no. 4 vis.

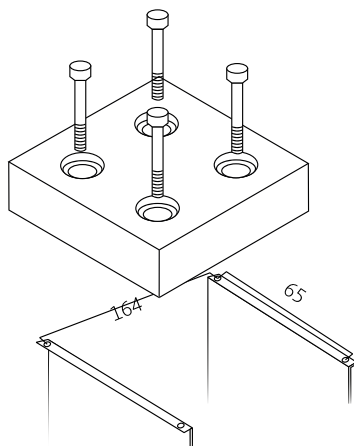

Type d'application

Série PS... peut être monté sur un distributeur ou un mur.

Séries PD... et PW... ont été projetés à fin d'être intégrés directement sur le distributeur.

Application sur distributeur

Monter le MultiFaster sur le distributeur et utiliser les raccords série AD12G-DMLR1,5.

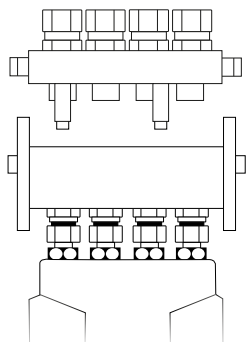

Application sur un mur

Faire des trous diamètre 8,5 sur le mur de support. Positionner le MultiFaster partie fixe avec des vis M8.

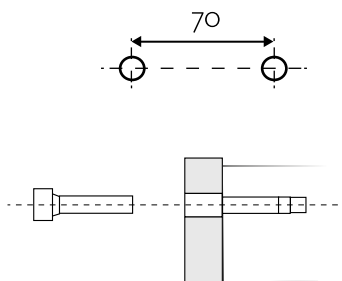

Connexions Hydrauliques

D'habitude le MultiFaster est connecté à l'application par des tuyaux raccordés pour éviter la rotation des coupleurs rapides assemblés sur le MultiFaster.

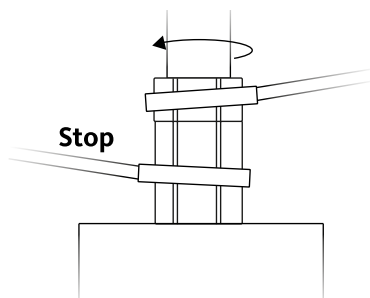

Connexions Electriques

Pour connecter les câbles aux connecteurs de la partie fixe et de la partie mobile on peut utiliser des cosses femelles version DIN 46247 ou cylindriques.

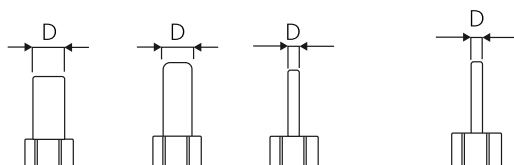

	SPEL 08-3			SPEL 08-7 and 32-31
	Standard	A*	B*	Standard
Dimension "D"	4.8 mm	4 mm	1.9 mm	1.55 mm
Amperage nominal	25 A	25 A	16 A	13 A
Filetage	Plan (DIN 42647)	Cylindrique	Cylindrique	Cylindrique

Connexion au Cable

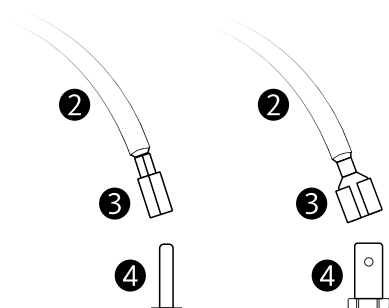

Connecter les cosses femelles **3** aux connexions mâles **4**.

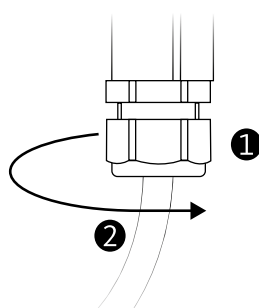

Fixer les câbles **2** avec le presse-câble **1** préassemblé.

Remplacement des Connexions Parties Males

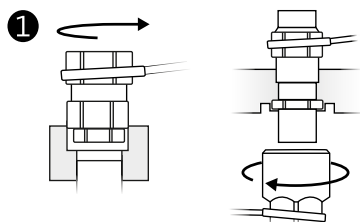

Dévisser le coupleur mâle qui doit être remplacé.

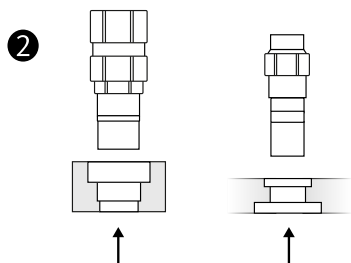

Enlever le coupleur mâle qui doit être remplacé.

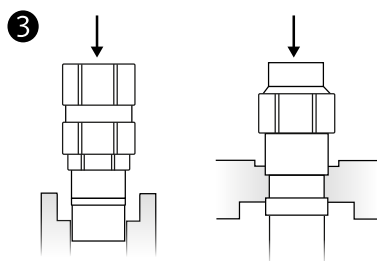

Monter le nouveau coupleur.

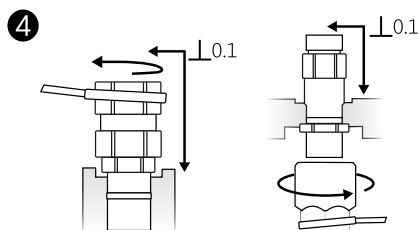

Révisser le coupleur mâle avec le suivant couple max:

Dimension	Couple
1/4"	50 Nm
3/8"	50 Nm
1/2"	70 Nm
3/4"	80 Nm
1"	100 Nm
1 1/2"	120 Nm

Remplacement des Joints Partie Male

①

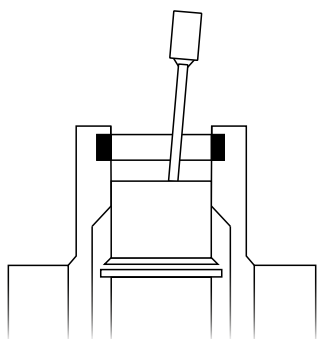

Fixer la partie mobile dans un étau. Reculer le clapet avec un outil pas pointu.

②

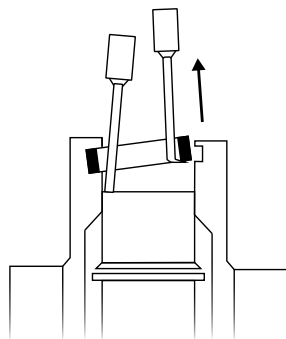

Enlever le joint endommagé.

③

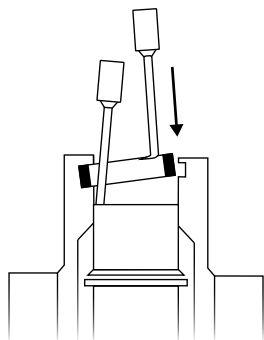

Nettoyer soigneusement le siège du joint.

④

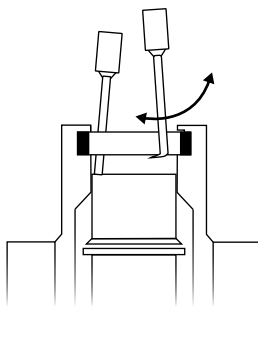

S'assurer que le joint soit bien logé.

Remplacement des Connexions Parties Femelles

①

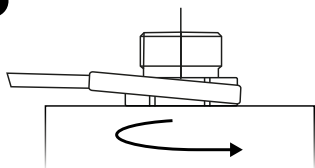

Dévisser le coupleur femelle endommagé.

②

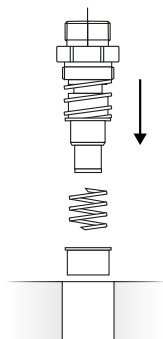

Introduire le coupleur femelle.

③

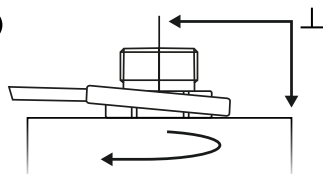

Révisser le coupleur femelle avec couple maximale:

Dimension	Couple
1/4"	50 Nm
3/8"	50 Nm
1/2"	70 Nm
3/4"	90 Nm
1"	100 Nm
1 1/2"	120 Nm

Remplacement Du Couvercle (Charniere Double)

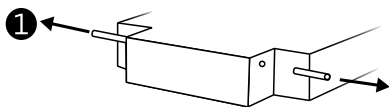

1 Enlever les goujons soigneusement pour éviter d'endommager les trous.

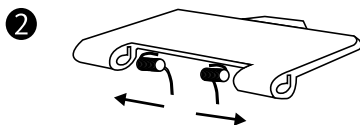

2 Introduire les ressorts droit et gauche dans les sièges correspondants.

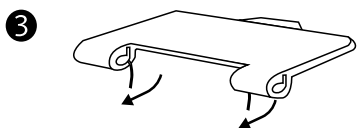

3 Fixer les extrémités des ressorts sur le couvercle.

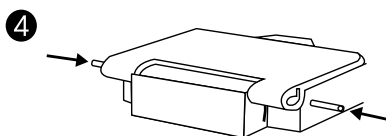

4 Poser le couvercle et introduire les goujons.

Remplacement Du Couvercle (Charniere Simple)

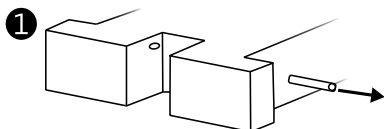

1 Enlever le goujons soigneusement pour éviter d'endommager les trous.

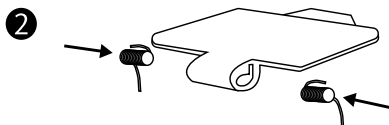

2 Introduire les ressorts droit et gauche dans les sièges correspondants.

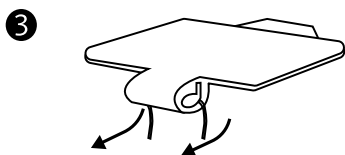

3 Fixer l'extrémité des ressorts sur le couvercle.

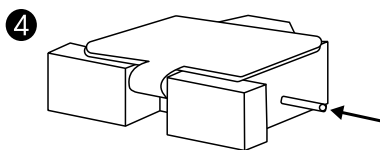

4 Poser le couvercle et introduire le goujons.

Remplacement du Levier - Fixage a Vis

Enlever les vis **1**, **2** et les rondelles de joint **4**. Enlever le levier endommagé. Introduire le nouveau levier. Graisser les trous **3**. Revisser les vis **1** et **2** avec couple de serrage 12+2-0 Nm.

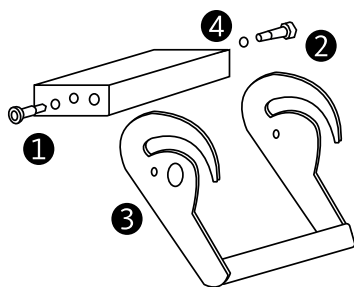

Remplacement du Levier - Fixage avec Arbre

Devisser l'écrou **1**. Enlever le levier endommagé. Nettoyer le trou **3** pour l'axe **4**. Remplacer l'O-ring **2**. Graisser l'O-ring **2** et l'axe **4** du nouveau levier. Introduire le nouveau levier. Revisser l'écrou **1** avec couple de serrage 50±5 Nm.

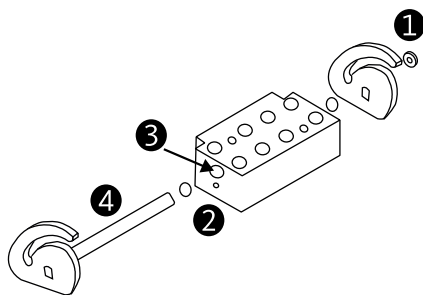

Remplacement du Dispositif de Surete

Pour remplacer le bouton sécurisé, demandez le KIT SP5 ou KIT SP6.

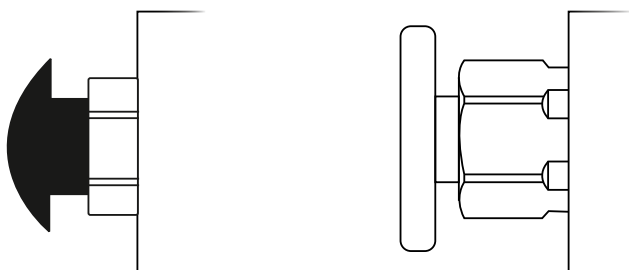

Accouplement

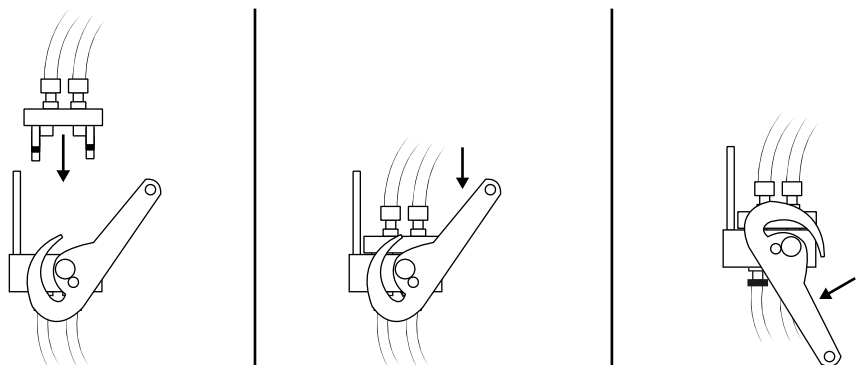

Lever le couvercle de la partie fixe. Appuyer sur le bouton du dispositif de sûreté. En même temps soulever le levier. Poser la partie mobile sur la partie fixe. Introduire les extrémités dans les trous correspondants. Fixer les pivots aux cames. Tourner le levier. La connexion est complète quand le bouton du dispositif de sûreté déclenche.

Desaccouplement

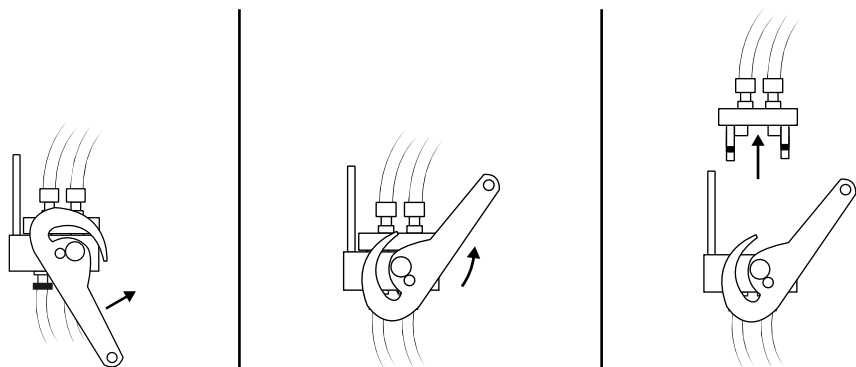

Empoigner le levier fortement. Appuyer sur le bouton du dispositif de sûreté. Soulever le levier jusqu'à libérer les pivots. Positionner la partie mobile sur le support. Fermer le couvercle sur la partie fixe.

Entretien Ordinaire

MultiFaster is a complex system, designed to work with high pressure inside, in a dusty environment and exposed to atmospheric agents. For this reason it is very important to schedule an ordinary maintenance activity, carried out day by day, before each use of the MultiFaster. By following the suggestions below, the service life of the product will be increased and the MultiFaster will be allowed to work in a better way in every situation.

Avant de chaque connexion nettoyer soigneusement les plans de la partie fixe, de la partie mobile et des goujons de guidage correspondants.

Lubrifier périodiquement toutes les parties en mouvement.

Quand le MultiFaster est desaccouplé il faut se rappeler de fermer le couvercle de protection sur la partie fixe pour éviter l'introduction de saleté.

Poser le MultiFaster partie mobile sur le support quand on ne l'utilise pas.

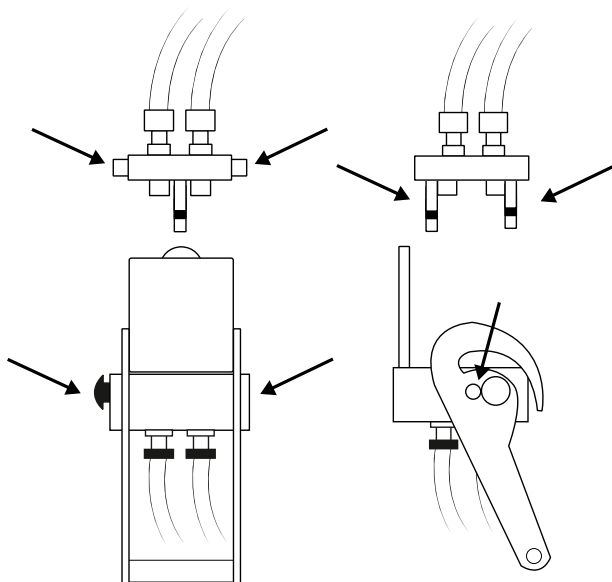

Renseignements Importants

Sur chaque MultiFaster il y a une étiquette adhésive avec les instructions, qui doivent être suivies pendant l'emploi du produit.



MultiFaster travaille avec du fluide à haute pression et doit être toujours utilisé soigneusement pour éviter des dommages aux gens et aux objets.

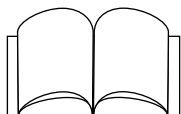

Lire avec attention les instructions d'emploi avant de chaque connexion et emploi du MultiFaster.

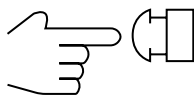

Présence du bouton du dispositif de sûreté. Pour desaccoupler le MultiFaster il faut toujours déclencher le dispositif de sûreté sans absolument utiliser des leviers ou d'autres outils.



Nettoyer avant de chaque connexion les plans de contact du MultiFaster partie fixe, partie mobile et goujons de guidage. De la saleté dans le système peut endommager les joints d'étanchéité et causer un mal fonctionnement du MultiFaster.

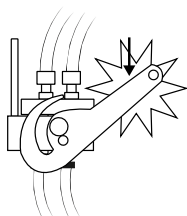

S'il y a un charge imprévu sur le levier, ne pas forcer connexion et libérer la pression du côté de la machine et/ou des équipements.

Accessoires

Quand la partie mobile n'est pas connectée il faut la poser sur le support fourni sur demande comme accessoire.

Pour les références voir le table suivant.

MultiFaster	Support	X	Y	Z	Vis
P112	S P112	103	110	120	M8
P116	S P116	103	110	120	M8
P124	S P124	194	155	220	M12
P206	S P2	103	110	120	M8
P208	S P208	103	110	120	M8
P306	S P306	103	110	120	M8
P404	S P404	103	110	120	M8
P505	S P505	103	110	120	M8
P506 / P506-1	S P5	115	133.5	133	M8
P5066	S P5066	115	133.5	133	M8
P510	S P510	115	133.5	133	M8
P606 *	S P6	164	100	188	M8
P608	S P608	50	108	144	M8
P808	S P8	50	108	188	M8
P1004	S P1004	63	100	188	M8
PS06 / PS08	S PS	50	100	188	M8

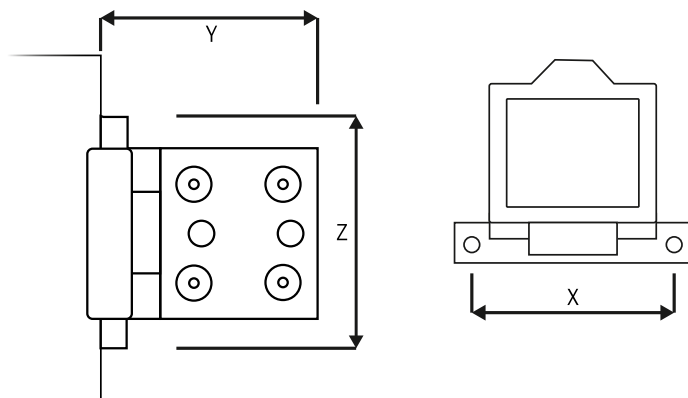

Resolution des Problemes

A. Fuite d'huile avec multiconnection connectee

A1. Déterminer l'origine de la fuite avec l'aide de trous de drainage positionnés sur les côtés de la partie fixe.

A2. Desaccoupler le MultiFaster.

A3. Remplacer le joint du coupleur mâle de la ligne qui pert.

A4. Connecter le MultiFaster et augmenter la pression de la voie spécifique.

A5. Si la fuite continue, remplacer aussi le coupleur femelle et suivre les points A3 et A4.

A6. Si la fuite ne s'arrête pas, vérifier que le levier ne soit pas déformé.

En ce cas, le MultiFaster peut être "pas en axe" et causer la rupture des joints. Remplacer le levier déformé et suivre le points A3 et A4.

B. Fuite d'huile apres l'accouplement sous pression

B1. Suivre les points A1 - A2 - A3 - A4.

B2. Si la fuite continue, remplacer le coupleur femelle et le coupleur mâle de la voie spécifique.

B3. Si la fuite ne s'arrête pas, suivre le point A6.

C. Fuite d'huile de la partie mobile desaccoupee

C1. Déterminer l'origine de la fuite.

C2. Suivre les points A3 - A4.

C3. Si la fuite continue, remplacer le coupleur mâle de la voie spécifique.

C4. Si après l'emploi, la fuite ne s'arrête pas, remplacer le coupleur femelle

et le joint du coupleur mâle.

C5. Si la fuite ne s'arrête pas, suivre le point A6.

D. Fuite d'huile partie fixe desaccoupee

D1. Déterminer l'origine de la fuite.

D2. Remplacer le coupleur femelle de la voie spécifique.

E. Le MultiFaster ne s'accouple pas

E1. Déterminer si les lignes sont sous pression.

Pour connecter le MultiFaster Serie 2P... avec les lignes sous pression, il faut agir sur le levier avec un certain effort.

Le MultiFaster Serie 3P... peut être connecté sans effort.

E2. Si on arrive pas à connecter manuellement n'utiliser pas d'extensions ou d'autres outils car on peut endommager le levier ou les composants des coupleurs.

E3. Réduire la pression en révisant les raccords.

N'utiliser pas des outils pour repousser le clapet du coupleur: on peut endommager les joints.

E4. Si les lignes ne sont pas sous pression, vérifier que le levier Dou les goujons Cne soient pas endommagés. En ce cas il faut les remplacer avec les pièces de rechange correspondantes.

F. Le MultiFaster ne se desaccouple pas

F1. Pousser sur le bouton de surete avant d'agir sur le levier.

Vérifier que le levier ne soit pas déformé. S'assurer qu'il n'y a pas de pression dans la ligne et remplacer le levier.

N'utiliser pas d'extensions ou leviers pour forcer le desaccouplement.

Agir exclusivement sur le bouton du dispositif de surete.

MultiFaster es líder de mercado en el campo de la conexión de líneas múltiples las cuales permiten una conexión sin esfuerzo incluso en caso de presión residual.

Cada producto presenta diferentes combinaciones de elementos, como el número de líneas, las dimensiones de los acoplamientos, palancas y conectores eléctricos.

El número de líneas varía según las funciones del equipo conectado.

Índice

	Pagine
<u>Recomendaciones</u>	67
<u>Instalación</u>	68
<u>Tipos de Aplicación, Conexión a Líneas Hidráulicas</u>	69
<u>Conectores Eléctricos, Conexión por Cable</u>	70
<u>Sustitución de los Acoplamientos Macho</u>	71
<u>Sustitución de las Juntas Macho</u>	72
<u>Sustitución de los Acoplamientos Hembra</u>	73
<u>Sustitución de la Tapa</u>	74
<u>Sustitución de la Palanca, Sustitución Segura</u>	75
<u>Conexión y Desconexión</u>	76
<u>Mantenimiento Ordinario</u>	77
<u>Advertencias</u>	78
<u>Accesorios</u>	79
<u>Resolución de Problemas</u>	80 - 81
<u>English</u>	2
<u>Italian</u>	18
<u>German</u>	34
<u>French</u>	50
<u>Chinese</u>	82
<u>Russian</u>	98

Recomendaciones

- Un uso incorrecto o un mantenimiento deficiente de las piezas que trabajan sometidas a altas presiones internas puede causar fallos en el funcionamiento y daños en objetos o personas.
- Será necesario seguir las instrucciones recogidas en este manual, sustituyendo, si es necesario, los componentes dañados o desgastados por piezas de repuesto originales Faster.
- Las conexiones MultiFaster utilizan un sistema de conexión por palanca con leva integrada, el cual permite unir las distintas partes incluso con el sistema sometido a presión.
- Antes de utilizar la conexión MultiFaster, compruebe que la presión de funcionamiento es la adecuada. Debe comprobarse tanto para cada acoplamiento de manera individual como para el número total de líneas.
- MultiFaster Serie 2P... : durante la fase de empalme en el acoplamiento macho se produce una reducción de volumen que provoca un aumento de la presión en función del volumen de aceite aguas abajo de la parte móvil. Por lo tanto, es necesario accionar la palanca con un cierto esfuerzo.
- MultiFaster Serie 3P... : gracias a los nuevos acoplamientos macho de la serie 3 no se produce reducción de volumen, por lo que la conexión bajo presión se realiza con un esfuerzo comparable al de la conexión en ausencia de presión.
- Limpie a fondo las partes fija y móvil antes de cada conexión para garantizar la máxima duración de las juntas.
- Compruebe que todas las partes en movimiento estén bien limpias y lubricadas.
- Asegúrese de que el botón de seguridad salga hacia fuera al final de la fase de empalme.
- Durante la fase de retirada de los empalmes, sujete firmemente la palanca para evitar reacciones bruscas debidas a la presión interna.
- Cuando se haya retirado el empalme de la conexión MultiFaster, cierre la tapa protectora de la parte fija y coloque la parte móvil en su soporte específico (bajo pedido).
- Toda la información sobre las condiciones de funcionamiento de la conexión MultiFaster se encuentra en su correspondiente catálogo.

Los datos e ilustraciones de este manual son indicativos y no vinculantes.

Instalación

Taladre cuatro orificios roscados para tornillos M8 o cuatro orificios pasantes con un diámetro de 8,5 en la pared de fijación.

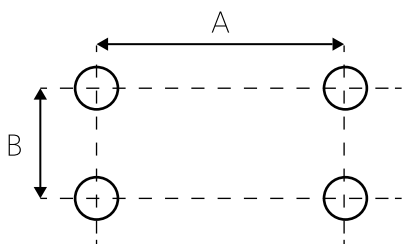

Modelo	A	B
P112 - P116	103	40
P124	194	46
P206 - P208	103	31
P306	103	31
P404	103	22
P505	103	31
P506 - P508	115	31
P5066 - P5068	115	31
P510	115	40
P606	*	
P608	50	30
P808	50	30
P1004	63	18

Fije la parte fija con tornillos Allen M8 y eventualmente una contratuerca. Para la versión P124, utilice tornillos Allen M12 o taladre agujeros pasantes con un diámetro de 13.

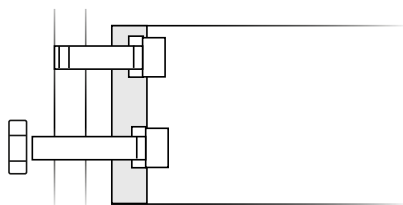

*Para fijar la conexión MultiFaster P606 aplique dos soportes a la pared de fijación y monte la placa fija utilizando cuatro tornillos.

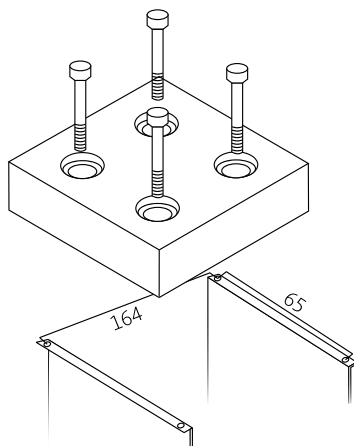

Tipos de Aplicación

Serie PS... se pueden instalar en un distribuidor o en una pared.
Las series PD... y PW... están diseñadas para integrarse directamente con el distribuidor.

Aplicaciones para distribuidores

Aplique la conexión MultiFaster sobre el distribuidor utilizando los racores correspondientes de la serie AD12G-DMLR1,5.

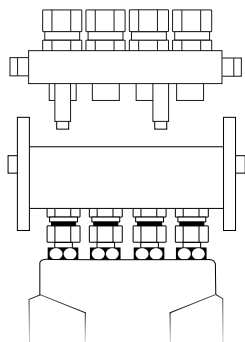

Montaje en pared

Taladre dos orificios de 8,5 de diámetro en la pared de fijación. A continuación, monte la parte fija de la conexión MultiFaster con tornillos Allen M8.

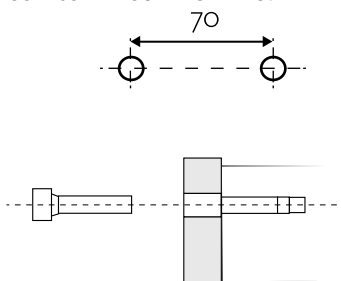

Conexión a Líneas Hidráulicas

Siempre es aconsejable utilizar llave y contrallave durante la conexión para evitar que giren los acoplamientos.

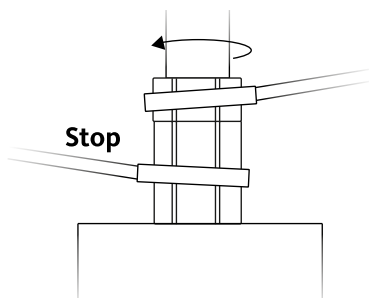

Conectores Eléctricos

Para la conexión de los cables a los conectores de las partes fija y móvil se pueden utilizar terminales planos tipo DIN 46247 o cilíndricos.

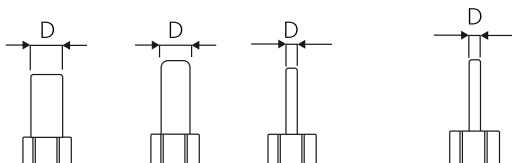

	SPEL 08-3			SPEL 08-7 and 32-31
	Standard	A*	B*	Standard
Dimensión "D"	4.8 mm	4 mm	1.9 mm	1.55 mm
Corriente nominal	25 A	25 A	16 A	13 A
Terminal	Plano (DIN 46247)	Cilíndrico	Cilíndrico	Cilíndrico

Conexión por Cable

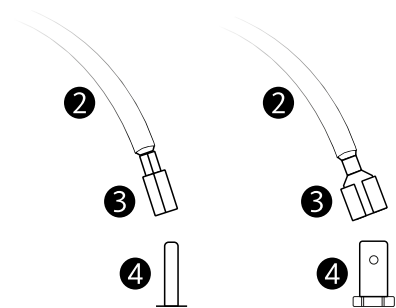

Conectar los terminales hembra **3** a las conexiones macho **4**.

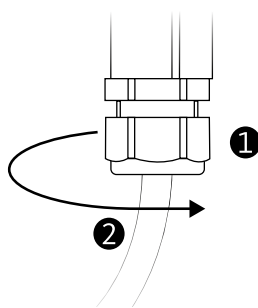

Bloquee los cables **2** con el prensacables premontado **1**.

Sustitución de los Acoplamientos Macho

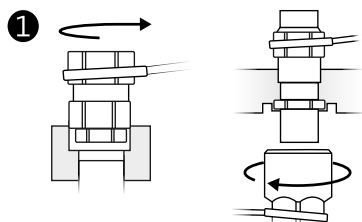

Desenrosque el acoplamiento macho que se desea sustituir.

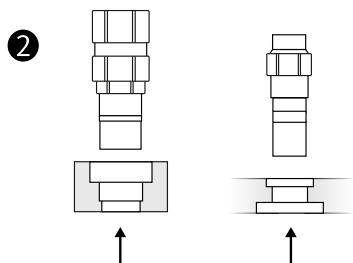

Retire de la placa móvil el acoplamiento macho que va a sustituir.

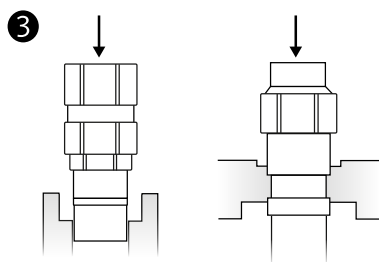

Introduzca el nuevo acoplamiento macho.

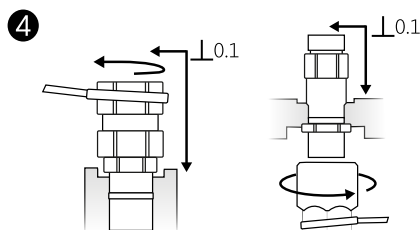

Enrosque de nuevo el acoplamiento macho con el siguiente par máximo:

Base	Par
1/4"	50 Nm
3/8"	50 Nm
1/2"	70 Nm
3/4"	80 Nm
1"	100 Nm
1 1/2"	120 Nm

Sustitución de las Juntas Macho

①

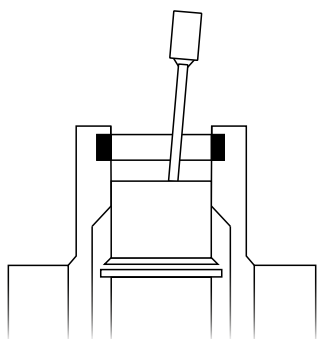

Apriete la placa móvil en un mandril. Retire la válvula con una herramienta no afilada.

②

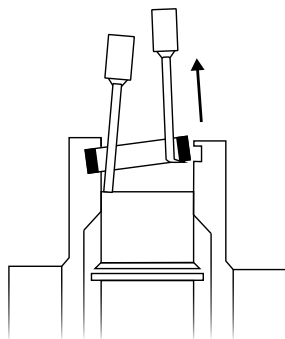

Extraiga la junta dañada.

③

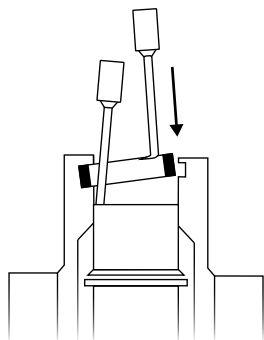

Limpe bien el asiento de la junta.

④

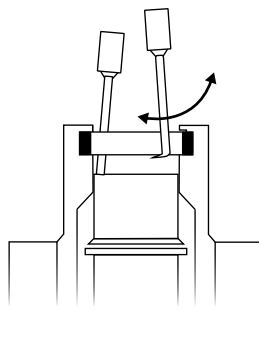

Asegúrese de que la junta esté bien instalada en su asiento.

Sustitución de los Acoplamientos Hembra

1

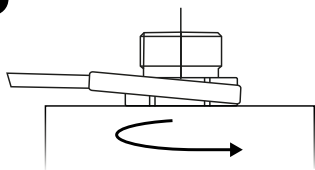

Desenrosque el acoplamiento hembra dañado.

2

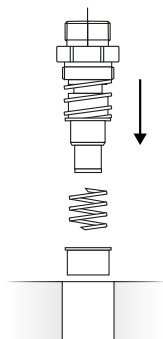

Monte de nuevo el acoplamiento hembra.

3

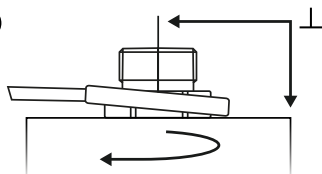

Enrosque de nuevo el acoplamiento hembra con el siguiente par máximo:

Base	Par
1/4"	50 Nm
3/8"	50 Nm
1/2"	70 Nm
3/4"	90 Nm
1"	100 Nm
1 1/2"	120 Nm

Sustitución de la Tapa (2 bisagras)

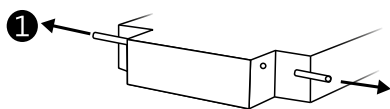

Retire cuidadosamente los bulones evitando dañar los orificios.

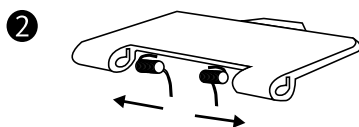

Introduzca los resortes derecho e izquierdo en sus correspondientes huecos de la tapa.

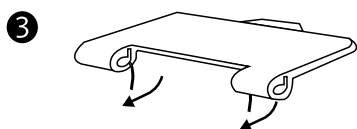

Fije el extremo de los resortes a la tapa.

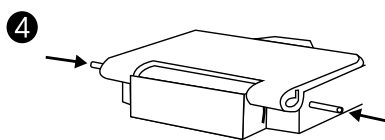

Coloque la tapa e inserte los bulones hasta que estén al ras de la tapa.

Sustitución de la Tapa (1 bisagra)

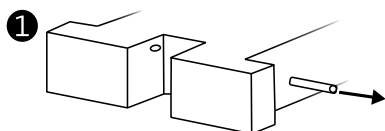

Retire cuidadosamente los bulones evitando dañar los orificios.

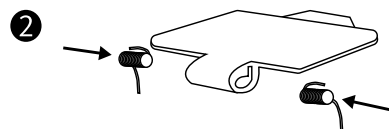

Introduzca los resortes derecho e izquierdo en sus correspondientes huecos de la tapa.

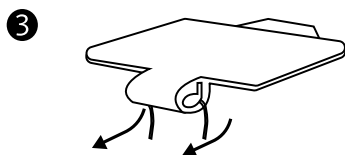

Fije el extremo de los resortes a la tapa.

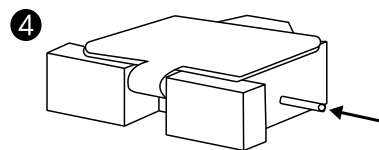

Coloque la tapa e inserte los bulones hasta que estén al ras de la tapa.

Sustitución de la Palanca - Fijación con Tornillos

Retire los tornillos **1, 2** y los anillos de compensación **4**. Retire la palanca dañada. Inserte la nueva palanca. Lubrique los orificios **3**. Apriete hasta el fondo los tornillos **1 y 2** con un par de apriete de 12+2-0 Nm.

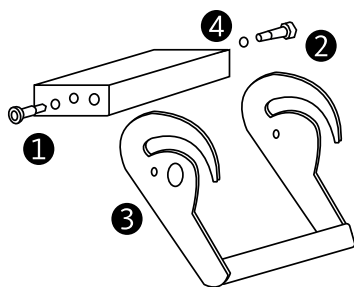

Sustitución de la Palanca - Fijación mediante Eje

Desenrosque la tuerca **1**. Retire la palanca dañada. Limpie el orificio **3** de fijación del eje **4**. Sustituya la junta tórica **2**. Lubrique la junta tórica **2** y el eje **4** de la nueva palanca. Inserte la nueva palanca. Enrosque de nuevo la tuerca **1** con un par de apriete de 50±5 Nm.

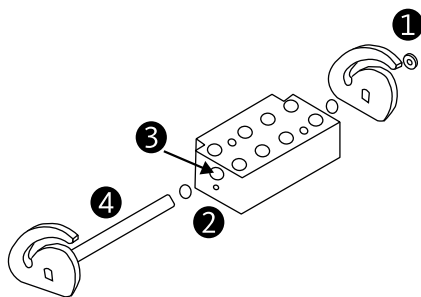

Sustitución Segura

Para reemplazar el botón de seguridad se debe solicitar el KIT SP5 o el KIT SP6, dependiendo del modelo MultiFaster.

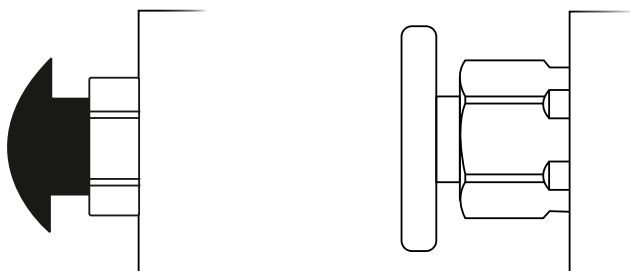

Conexión

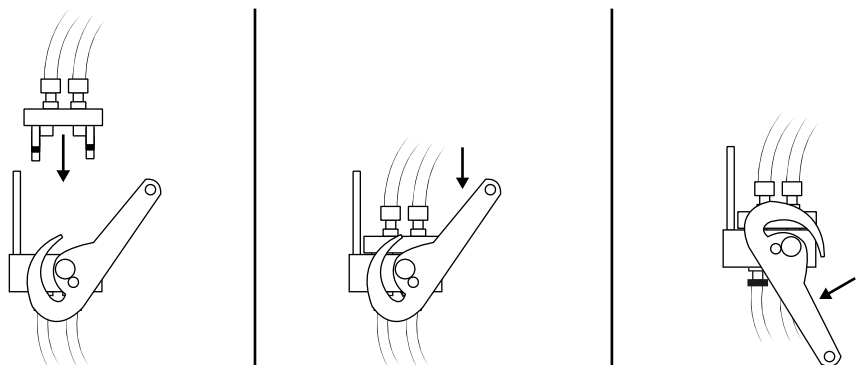

Levante la tapa protectora de la parte fija. Presione el botón de seguridad. Levante la palanca al mismo tiempo. Coloque la parte móvil sobre la parte fija. Introduzca los bulones de referencia en los orificios correspondientes. Apoye los bulones en los perfiles de las levas. Gire la palanca hasta el final de carrera. La conexión se considera completada cuando sale hacia fuera el botón de seguridad.

Desconexión

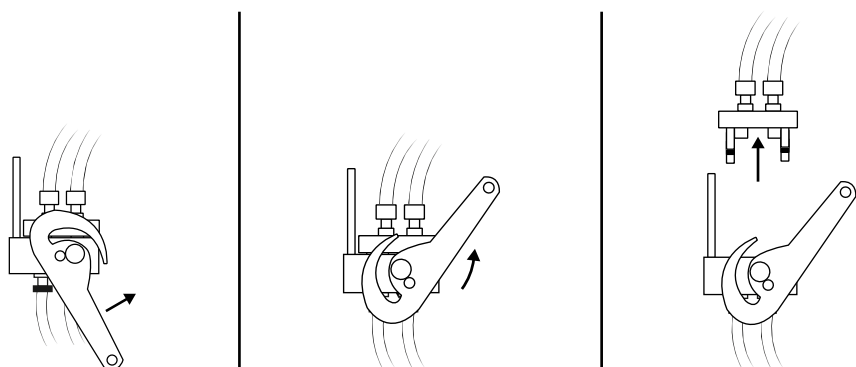

Sujete la palanca firmemente. Presione el botón de seguridad. Levante la palanca hasta que los bulones queden libres de los perfiles de las levas. Coloque la parte móvil sobre el soporte correspondiente. Cierre la tapa protectora sobre la parte fija.

Mantenimiento Ordinario

La conexión MultiFaster es un producto complejo, diseñado para funcionar a alta presión en ambientes polvorientos y expuestos a la intemperie.

Por esta razón, el mantenimiento ordinario realizado día tras día con ocasión de cada utilización de la conexión MultiFaster resulta de gran importancia. Siguiendo las sugerencias que se presentan a continuación se aumenta considerablemente la vida útil del producto y funcionará en las mejores condiciones posibles en cada situación.

Antes de cada conexión, limpie el dispositivo MultiFaster y los bulones guía.

Lubrique periódicamente todas las partes en movimiento.

Una vez desacoplado, recuerde cerrar la cubierta protectora sobre la parte fija.

Cuando no esté siendo utilizada, apoye la conexión MultiFaster con la parte móvil sobre el soporte correspondiente.

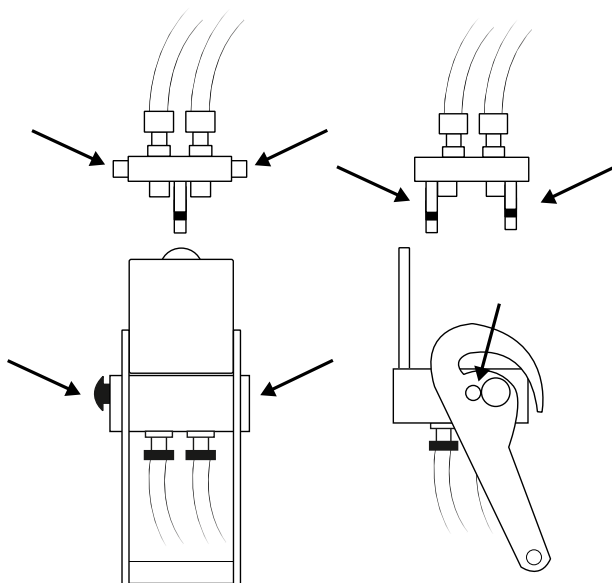

Advertencias

Cada conexión MultiFaster está provista de una etiqueta adhesiva que ilustra las principales reglas que se deben respetar durante el uso del producto.



Este producto funciona con un fluido a alta presión. La conexión MultiFaster debe utilizarse siempre con extremo cuidado y prestando la máxima atención para evitar daños a cosas o personas.

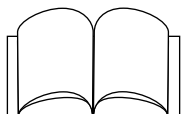

Lea atentamente estas instrucciones de uso y mantenimiento antes de cada instalación y utilización.

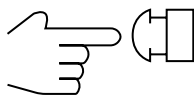

El botón de seguridad se instala directamente sobre la conexión MultiFaster. Para desconectar la conexión MultiFaster, siempre debe desacoplarse el elemento de seguridad, evitando el uso de palancas u otras herramientas ajenas al producto.



Antes de cada conexión, recuerde limpiar las superficies de acoplamiento de la parte fija, la parte móvil y los bulones guía de la conexión MultiFaster. La introducción de suciedad en el sistema puede dañar las juntas y provocar fallos de funcionamiento.

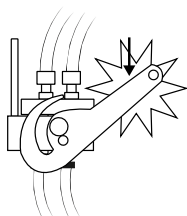

Si hay un aumento anómalo de los cargos sobre la palanca, no forzar la conexión y liberar la presión en el lado de la máquina y/o de los equipamientos.

Accesorios

Cuando la parte móvil no esté conectada, es conveniente apoyarla sobre el soporte correspondiente, que se suministra como accesorio bajo pedido. Consulte la siguiente tabla para los códigos.

MultiFaster	Soporte	X	Y	Z	Tornillos
P112	S P112	103	110	120	M8
P116	S P116	103	110	120	M8
P124	S P124	194	155	220	M12
P206	S P2	103	110	120	M8
P208	S P208	103	110	120	M8
P306	S P306	103	110	120	M8
P404	S P404	103	110	120	M8
P505	S P505	103	110	120	M8
P506 / P506-1	S P5	115	133.5	133	M8
P5066	S P5066	115	133.5	133	M8
P510	S P510	115	133.5	133	M8
P606 *	S P6	164	100	188	M8
P608	S P608	50	108	144	M8
P808	S P8	50	108	188	M8
P1004	S P1004	63	100	188	M8
PS06 / PS08	S PS	50	100	188	M8

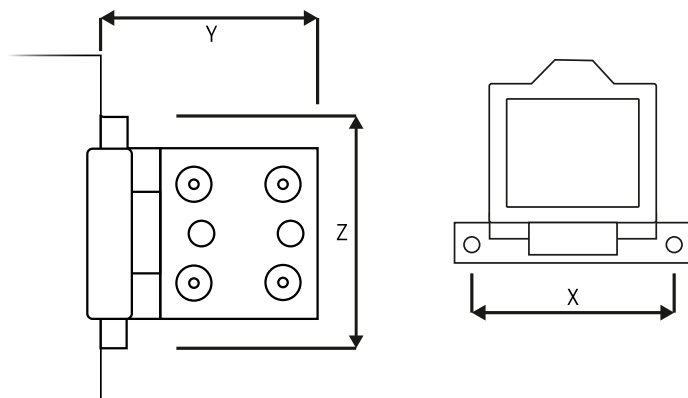

Resolución de Problemas

A. Fuga de aceite con la conexión MultiFaster acoplada

- A1. Identifique la línea de origen del flujo de aceite a través de los orificios de drenaje situados a los lados de la placa fija.
- A2. Desconecte la conexión MultiFaster.
- A3. Reemplace la junta del acoplamiento macho de la línea que fuga.
- A4. Acople la conexión MultiFaster y aumente la presión de la línea correspondiente.
- A5. Si la fuga persiste, sustituya también el acoplamiento hembra y proceda como se describe en los puntos A3 y A4.
- A6. Si la fuga sigue persistiendo, compruebe que las palancas no estén deformadas. Las palancas deformadas pueden causar una desalineación de la conexión MultiFaster y provocar la rotura de las juntas. Sustituya las palancas deformadas y proceda como se describe en los puntos A3 y A4.

B. Fuga de aceite tras acoplamiento bajo presión

- B1. Proceda como se describe en los puntos A1 - A2 - A3 - A4.
- B2. Si la fuga persiste, sustituya los acoplamientos hembra y macho de la línea correspondiente.
- B3. Si la fuga sigue persistiendo, proceda como en el punto A6.

C. Fuga de aceite con la parte móvil desacoplada

- C1. Identifique la línea de la que procede el flujo de aceite.
- C2. Proceda como se describe en los puntos A3 - A4.
- C3. Si la fuga persiste, sustituya el acoplamiento macho de la línea específica.
- C4. Si tras el uso la fuga sigue persistiendo, sustituya el acoplamiento hembra y la junta del acoplamiento macho.
- C5. Si la fuga sigue persistiendo, proceda como en el punto A6.

D. Fuga de aceite con la parte fija desacoplada

- D1. Identifique la línea de la que procede el flujo de aceite.
- D2. Sustituya el acoplamiento hembra de la línea correspondiente.

E. La conexión MultiFaster no se acopla

E1. Compruebe si las líneas están bajo presión.

Para conectar la conexión MultiFaster Serie 2P... con las líneas bajo presión, es necesario ejercer cierta fuerza sobre la palanca.

Sin embargo, la conexión MultiFaster Serie 3P... se acopla sin ningún esfuerzo.

E2. Si no consigue realizar el acoplamiento manual, no intente facilitar la operación mediante extensiones u otros accesorios, ya que esto podría dañar las palancas o los mecanismos internos de los acoplamientos.

E3. Reduzca la presión en las líneas aflojando los racores.

No utilice herramientas afiladas para hacer retroceder las válvulas del acoplamiento: podría dañar las juntas de estanqueidad.

E4. Si las líneas no están sometidas a presión, compruebe que no estén dañadas la palanca o las guías.

En caso contrario, sustitúyalas por las piezas de repuesto correspondientes.

F. La conexión MultiFaster no se desacopla

F1. Pulse el botón de seguridad antes de levantar la palanca.

Compruebe que las palancas no estén deformadas. Asegúrese de que no exista ninguna presión en el sistema y sustitúyalas.

No utilice extensiones ni palancas para forzar la operación de desacoplamiento.

Solamente debe accionarse el botón de seguridad.

Multifaster are the market reference to connect multiple lines, allowing an effortless connection even with residual pressure in the system. Each product entails a different combination of elements, such as number of lines, coupling size, lever and electrical connectors. The number of lines varies according to the functions performed by the attachment.

Index

	Page
<u>简介</u>	83
<u>安装</u>	84
<u>应用类型， 液压管路连接</u>	85
<u>电气接头， 电缆装配</u>	86
<u>移动端公头快接更换</u>	87
<u>公头快接密封圈的更换</u>	88
<u>固定端母头快接的更换</u>	89
<u>防尘盖更换</u>	90
<u>手柄更换-通过螺钉固定， 安全锁扣更换</u>	91
<u>连接， 断开</u>	92
<u>日常保养</u>	93
<u>重要警告</u>	94
<u>停驻站</u>	95
<u>常见故障及解决方法</u>	96-97
<u>English</u>	2
<u>Italian</u>	18
<u>German</u>	34
<u>French</u>	50
<u>Spanish</u>	66
<u>Russian</u>	98

简介

- 内有高压的产品，使用或维护不当，会导致产品故障和人员伤害。
- 如果发现故障或磨损的零件，请务必严格遵守本手册中的简单说明，用Faster原厂备件更换该零部件。
- MultiFaster系统有个显著特点就是集成凸轮的手柄，在液压管路中有压力的工况下也方便连接。
- 使用Multifaster之前，必须检查单个接头及整个管路中的工作压力，确保它的额定工作压力适合于该应用。
- MultiFaster 2P系列：连接时，公头快接容积的减少造成压力升高，具体取决于管路中的油量。因此，需要在手柄上施加更大的力来进行连接。
- MultiFaster 3P系列：新的3系列公头快接，连接时公头快接容积不变，因此带不带压连接手柄上施加的力是一样的。
- 为了密封圈用的更长久，每次连接之前，请仔细清洁固定端和移动端的零部件。
- 检查是否所有的工作部件都正确的清洁和润滑。
- 一旦连接完成后，请确保安全锁扣弹起。
- 断开时，可能有因内部工作压力引起的抖动，为了阻止抖动，请紧握手柄。
- 一旦断开Multifaster, 请合上装在固定端上的防尘盖，放置移动端在特定的支架上（该支架可选）。
- 在多路快接的样本上能找到Multifaster的所有技术参数。

本手册中提供的参数和图纸等信息仅供参考。

安装

在一块固定面板上，预留四个M8螺纹孔或者8.5的通孔，孔距如下表。

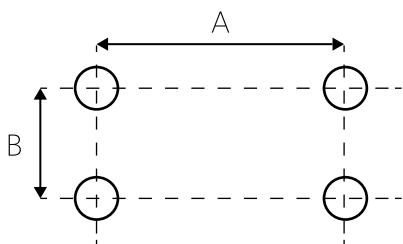

Model	A	B
P112 - P116	103	40
P124	194	46
P206 - P208	103	31
P306	103	31
P404	103	22
P505	103	31
P506 - P508	115	31
P5066 - P5068	115	31
P510	115	40
P606	*	
P608	50	30
P808	50	30
P1004	63	18

用M8的螺栓和锁紧螺母安装固定端。对于P124, 用M12的螺栓或预留直径13的通孔。

对于P606, 在设备上固定两个支架, 用四个螺栓来安装固定端。

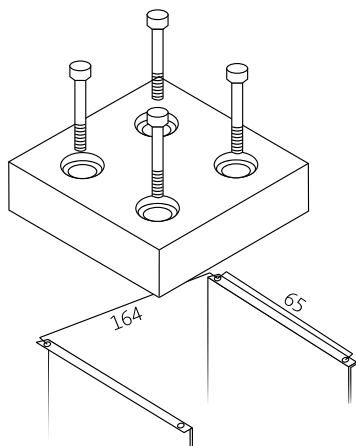
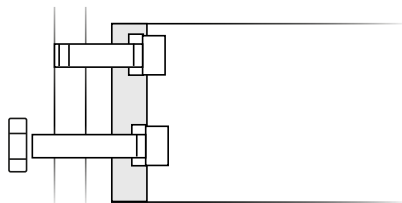

应用类型

PS系列可以装在阀组上，也可以装在面板上。
PD系列和 PW系列被设计直接集成在阀组上。

装在阀组上

利用合适的Faster管件
AD12G-DMLR1, 5系列可以把
Multifaster直接装在阀组
上。

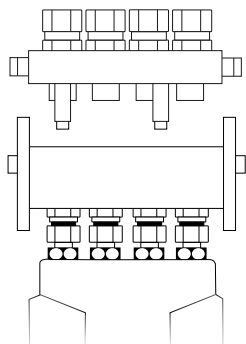

装在面板上

在固定面板上预留两个直径
8.5的通孔，利用M8内六角螺
栓来安装固定端。

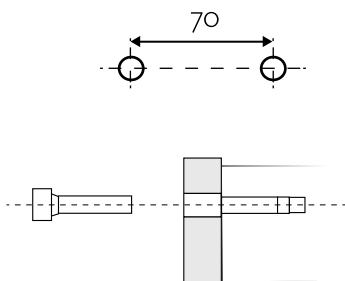

液压管路连接

连接时，为了防止旋转，推荐使
用两个扳手。

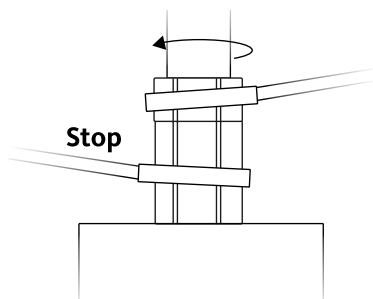

电气接头

请使用扁平电缆端子DIN46247或圆柱形电缆端子来连接电缆和电气接头。

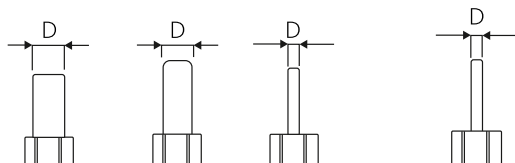

SPEL 08-3				SPEL 08-7 and 32-31
	标准	A*	B*	标准
直径“D”	4.8 mm	4 mm	1.9 mm	1.55 mm
额定电流	25 A	25 A	16 A	13 A
端子	扁平 (DIN 42647)	圆柱形	圆柱形	圆柱形

电缆装配

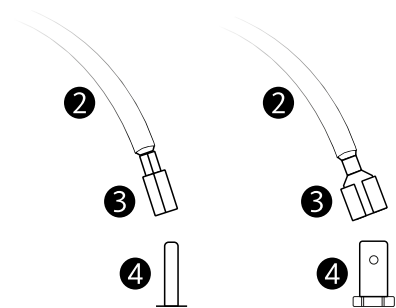

将电缆侧端子3和电气接头侧端子4连接在一起。

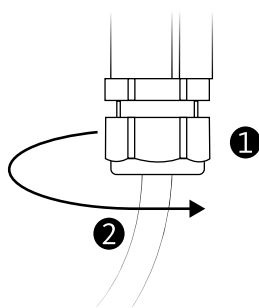

电缆2外面再套上压好的防护套1。

移动端公头快接更换

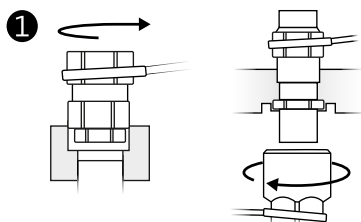

拧松要更换的公头快接。

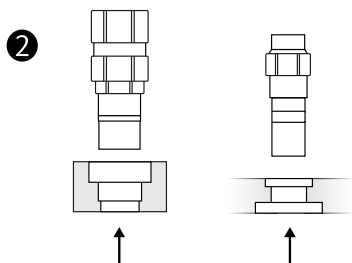

从板上拆掉。

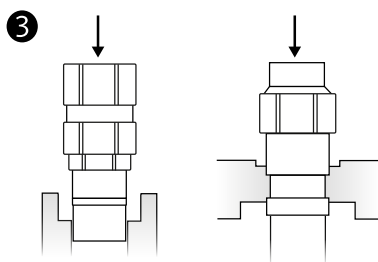

插入新的。

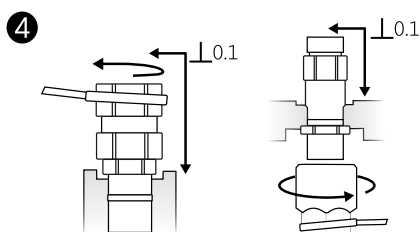

用下表中对应的最大力矩拧紧公头快接：

尺寸	力矩
1/4"	50 Nm
3/8"	50 Nm
1/2"	70 Nm
3/4"	80 Nm
1"	100 Nm
1 1/2"	120 Nm

公头快接密封圈的更换

①

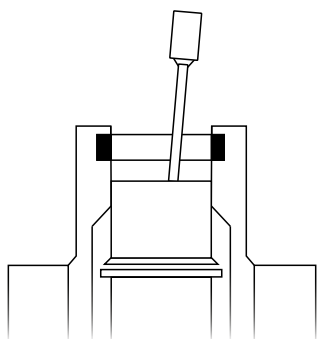

把移动端固定在台钳上，用平头工具把阀芯向后推，直到方便更换密封圈为止。

②

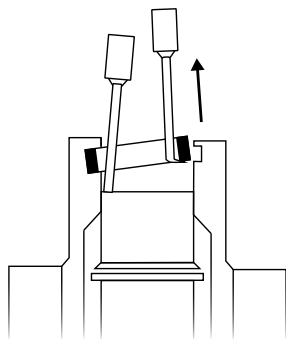

用钩子和钳子取出损坏的密封圈。

③

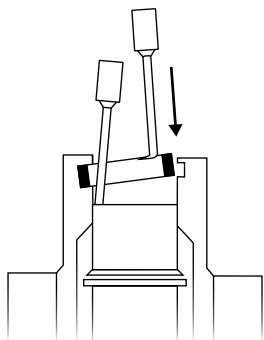

认真地清洁和润滑公头快接的密封沟槽，然后装入新的密封圈。

④

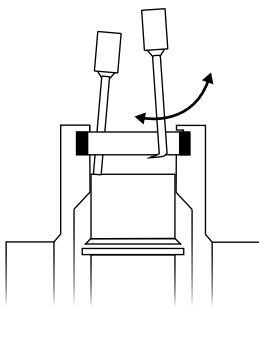

确保新的密封圈装配在密封沟槽里，复位阀芯。

固定端母头快接的更换

①

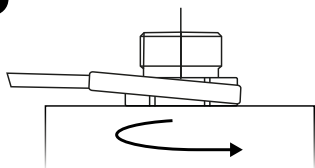

拧下损坏的母头快接。

②

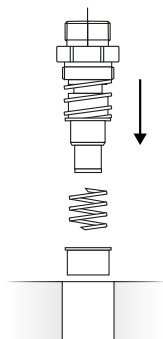

装上新的。

③

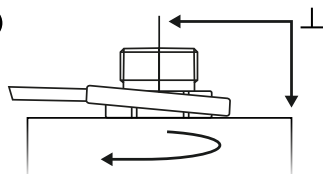

用下表中对应的力矩拧紧新的母头快接：

尺寸	力矩
1/4"	50 Nm
3/8"	50 Nm
1/2"	70 Nm
3/4"	90 Nm
1"	100 Nm
1½"	120 Nm

防尘盖更换 (2个铰链)

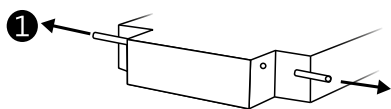

小心的取出销钉。

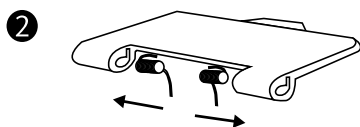

把弹簧插入孔位。

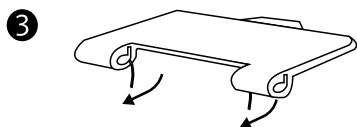

在弹簧末端施加力使弹簧扭转。

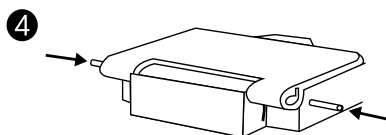

装上防尘盖，插入销钉，直到销钉到位为止。

防尘盖更换 (1个铰链)

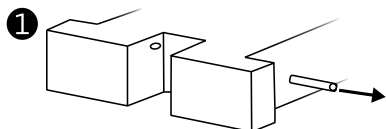

小心的取出销钉。

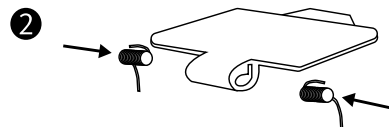

把弹簧插入孔位。

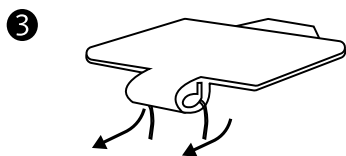

在弹簧末端施加力使弹簧扭转。

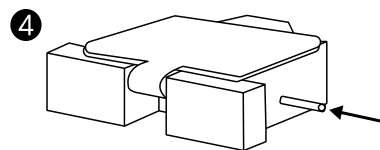

装上防尘盖，插入销钉，直到销钉到位为止。

手柄更换-通过螺钉固定

拆掉螺钉1, 2和间隙垫片4, 取下损坏的手柄, 装上新手柄, 孔3涂上润滑脂, 装上螺钉1, 2并用 $12+2-0\text{Nm}$ 力矩拧紧。

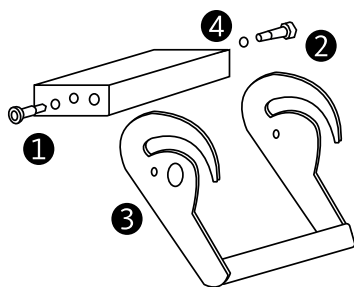

手柄更换-通过长轴固定

拧下螺母1, 取下损坏的手柄, 清洁装长轴4的孔3, 换掉O型圈2, 新手柄的长轴和O型圈涂上润滑脂, 装上新手柄, 用 $50 \pm 5 \text{ Nm}$ 力矩拧紧螺母1。

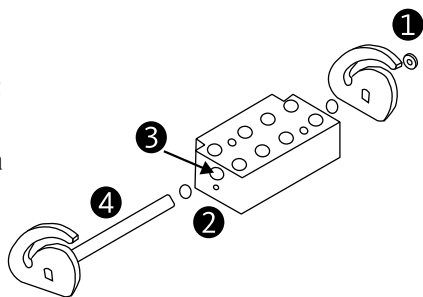

安全锁扣更换

根据安装在板上的具体型号来更换安全锁扣, 请订购KIT SP5或KIT SP6配件。MultiFaster.

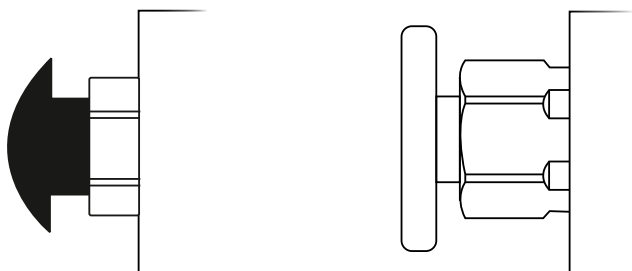

连接

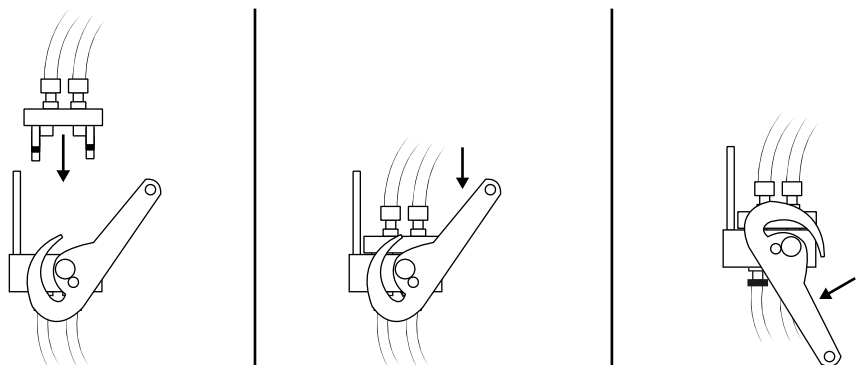

打开固定端的防尘盖，按下安全锁扣并抬起手柄，把移动端放在固定端上，使导向销插入定位孔中，使限位销在凸轮的轨道里，按下手柄，一旦安全锁扣自动弹出即连接完成。

断开

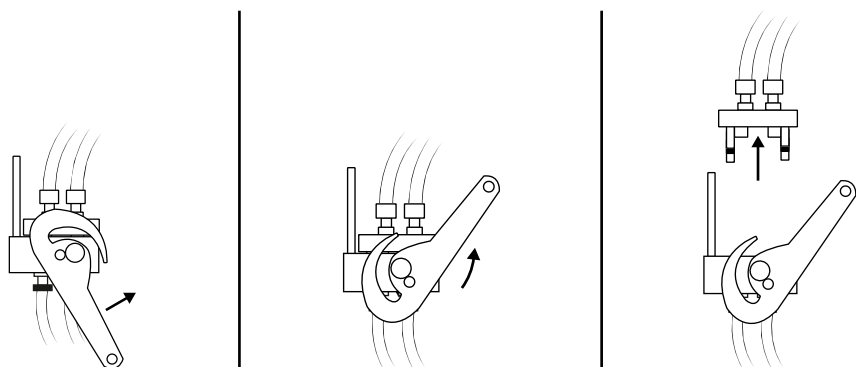

紧握手柄按下安全锁扣，抬起手柄直到限位销脱离凸轮轨道，取下移动端并放置在适当的支架上，合上固定端的防尘盖即断开完成。

日常保养

MultiFaster 是一个复杂的系统，能工作在内部高压、外部多尘且暴露其中的工况下。因此，每次使用MultiFaster之前，安排每天进行日常保养的工作非常重要。遵循下面的建议，可以延长产品的使用寿命，MultiFaster可以在每一种工况下都能很好的工作。

每次连接之前，清洁MultiFaster零件，尤其是定位销和限位销。定期润滑所有的运动零件。

一旦断开后，请合上自动防尘盖。

当不使用时，请放置移动端在适当的支架上。

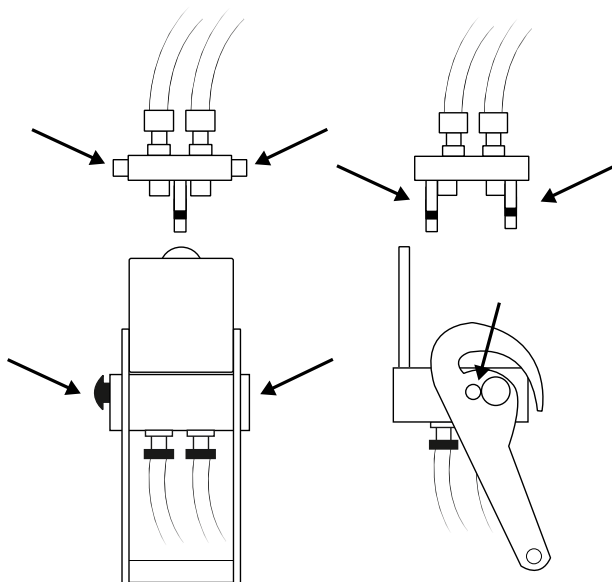

重要警告

每个MultiFaster都有一张贴纸，标识当使用该产品时要记住的最重要的事项。



该系统在内部高压下工作，为了防止对人和机器的损害，总是建议正确使用此产品。

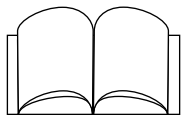

每次安装和使用Multifaster之前，请仔细阅读本说明手册。

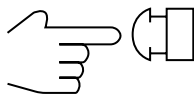

产品带安全锁扣，总是按下安全锁扣才能断开Multifaster，禁止没按下安全锁扣就暴力操作手柄。



每次连接之前，建议确保清洁Multifaster固定端、移动端和销轴的配合面。否则，污染物可能会损坏密封圈，导致Multifaster泄漏。

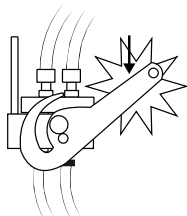

连接时如果手柄上需要增加巨大的力，请勿强行连接，先卸掉机器侧、机具侧或两侧的压力后再连接。

停驻站

当移动端和固定端不连接时，总是建议移动端放置停驻站上。停驻站可单独订货。具体型号，请参阅下表。

MultiFaster	停驻站	X	Y	Z	螺钉
P112	S P112	103	110	120	M8
P116	S P116	103	110	120	M8
P124	S P124	194	155	220	M12
P206	S P2	103	110	120	M8
P208	S P208	103	110	120	M8
P306	S P306	103	110	120	M8
P404	S P404	103	110	120	M8
P505	S P505	103	110	120	M8
P506 / P506-1	S P5	115	133.5	133	M8
P5066	S P5066	115	133.5	133	M8
P510	S P510	115	133.5	133	M8
P606 *	S P6	164	100	188	M8
P608	S P608	50	108	144	M8
P808	S P8	50	108	188	M8
P1004	S P1004	63	100	188	M8
PS06 / PS08	S PS	50	100	188	M8

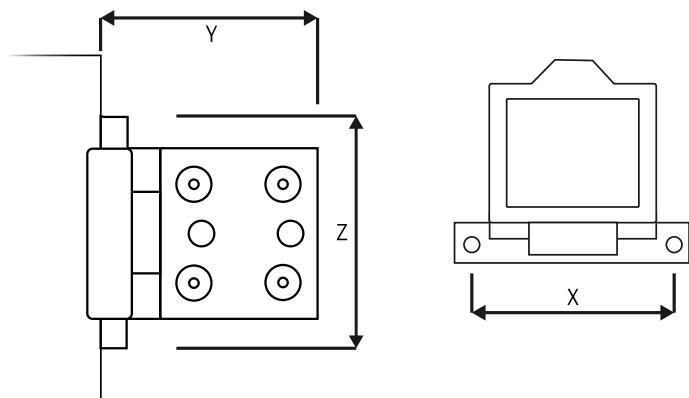

常见故障及解决方法

A. 连接Multifaster时渗漏。

- A1. 找到渗漏的管路。
- A2. 断开Multifaster。
- A3. 更换该管路中公头快接里损坏的密封圈。
- A4. 连接Multifaster, 在该管路中持续加压。
- A5. 如果继续渗漏, 请更换母头快接。
- A6. 如果继续渗漏, 请检查手柄是否变形。如手柄变形, 在连接时容易引起Multifaster错位和密封圈损坏。

B. 带压连接后渗漏。

- B1. 操作如步骤A1、A2、A3和A4。
- B2. 如果继续渗漏, 更换掉该管路中公母头快接。
- B3. 继续操作如步骤A6。

C. 断开后, 移动端渗漏。

- C1. 找到渗漏的管路。
- C2. 操作如步骤A3和A4。
- C3. 如果继续渗漏, 更换该管路中公头快接。
- C4. 如果继续渗漏, 更换该管路中母头快接和公头快接里的密封圈。
- C5. 如果继续渗漏, 操作如步骤A6。

D. 断开后, 固定端渗漏。

- D1. 找到渗漏的管路。
- D2. 更换该管路中母头快接。

E. MultiFaster无法连接。

- E1. 检查管路中是否带压。
2P系列的Multifaster在带压工况下连接, 必须在手柄上施加更大的力。
反之, 3P系列的Multifaster在此工况下连接, 无需施加更大的力。
- E2. 如果无法手动连接, 请不要借用工具施加额外的力。
- E3. 稍微松开管接头泄压。勿用尖锐的工具回推快接的阀芯。
- E4. 如果管路不带压, 请确保手柄或导向销是好的, 如果不好, 请用新的更换他们。

F. MultiFaster无法断开。

F1. 抬起手柄之前按下安全锁扣。确保手柄没有变形。检查管路里是否有残压并更换手柄。请勿使用其他工具强行断开。只需按下安全锁扣即可断开。

MultiFaster - это брендовое решение для подключения нескольких линий, что обеспечивает простое соединение даже с остаточным давлением в системе. Каждый продукт включает в себя различную комбинацию элементов, таких как количество линий, размер муфты, рычаг и электрические разъемы.

Количество линий варьируется в зависимости от функций, выполняемых подключением.

Указатель

	страницы
<u>Рекомендации</u>	99
<u>Сборка</u>	100
<u>Типы подключения, Подключение гидравлических линий</u>	101
<u>Электрические разъемы, кабельный узел</u>	102
<u>Замена штырьевых муфт</u>	103
<u>Замена уплотнений для штырьевых муфт</u>	104
<u>Замена гнездовых муфт</u>	105
<u>Замена пылезащитной крышки</u>	106
<u>Замена рычага, Замена предохранительного замка</u>	107
<u>Соединение, разъединение</u>	108
<u>Обычное обслуживание</u>	109
<u>Важные предупреждения</u>	110
<u>аксессуары</u>	111
<u>Поиск неисправностей</u>	112-113
<u>Обозначение наименования</u>	114
<u>English</u>	2
<u>Italian</u>	18
<u>German</u>	34
<u>French</u>	50
<u>Spanish</u>	66
<u>Chinese</u>	82

Рекомендации

- Неправильное использование и / или неправильное обслуживание изделий, работающих с высоким внутренним давлением, может привести к неисправности и повреждению людей и машин.
- Необходимо тщательно соблюдать простые инструкции, приведенные в данном руководстве, заменяя, в случае неисправных или изношенных компонентов, оригинальные запасные части Faster.
- MultiFaster характеризуется наличием рычага со встроенным кулачком для выполнения соединений даже с гидравлическими линиями, находящимися под давлением.
- Перед использованием MultiFaster убедитесь, что его рабочее давление подходит для применения. Эта проверка должна выполняться как для отдельных соединений, так и для целых линий.
- Серия MultiFaster 2P ... : учитывайте, что во время фазы соединения в мужской муфте происходит уменьшение объема, что приводит к увеличению давления в зависимости также от количества масла в контуре. По этой причине необходимо воздействовать на рычаг более высоким усилием.
- Серия MultiFaster 3P ... : благодаря новой мужской серии муфт, не происходит уменьшения объема, таким образом усилие соединения даже под давлением сравнимо с усилием без давления внутри.
- Тщательно очищайте как неподвижную, так и подвижную части перед каждым подключением, чтобы продлить срок службы уплотнений.
- Убедитесь, что все рабочие компоненты правильно очищены и смазаны.
- Убедитесь, что предохранитель разблокируется после завершения подключения.
- Во время фазы отключения крепко удерживайте рычаг, чтобы предотвратить любую реакцию из-за внутреннего рабочего давления.
- После отключения MultiFaster закройте защитный пылезащитный колпачок, собранный на неподвижной части, и установите мобильную часть на специальную опору (предоставляется по запросу).
- Все технические данные, касающиеся рабочих характеристик MultiFaster, включены в специальный каталог.

Данные и чертежи в этом руководстве предназначены только для информации и не являются обязательными

Сборка

Расположите на неподвижной панели четыре резьбовых отверстия для болтов или четыре.

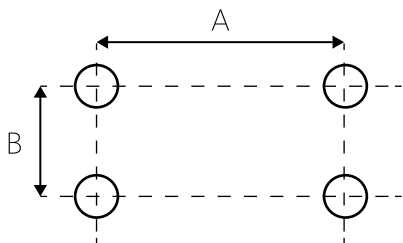

Model	A	B
P112 - P116	103	40
P124	194	46
P206 - P208	103	31
P306	103	31
P404	103	22
P505	103	31
P506 - P508	115	31
P5066 - P5068	115	31
P510	115	40
P606	*	
P608	50	30
P808	50	30
P1004	63	18

проходные отверстия диаметром 8,5мм в соответствии с таблицей.

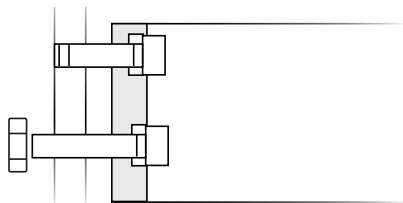

Для P606 установите два кронштейна на машину и установите неподвижную часть на четыре болта.

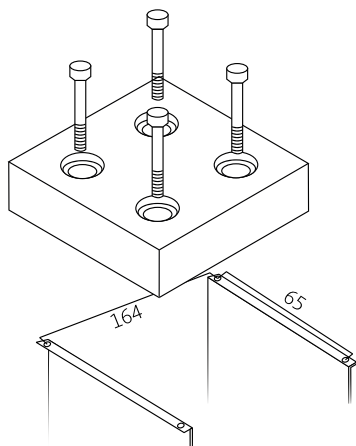

Типы применения

Серия PS ... может быть смонтирована на клапане и на неподвижной панели.

Серия PD ... и PW ... была спроектирована так, чтобы быть непосредственно встроенной в клапан.

Следуйте инструкциям, приведенным для данного продукта.

Сборка клапанов

Применяйте MultiFaster с правильными клапанами, используя подходящие Faster фитинги серии AD12G-DMLR1,5.

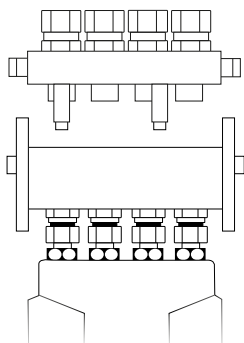

Монтаж панелей

Расположите на крепежной панели два отверстия диаметром 8,5мм и зафиксируйте панель с помощью шестигранных винтов с головкой М8.

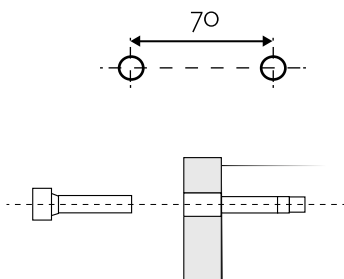

Подключение гидравлических линий

Во время сборки всегда рекомендуется использовать два гаечных ключа, чтобы предотвратить любое вращение.

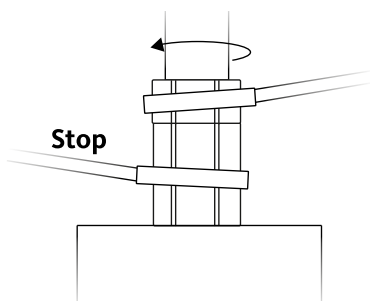

Электрические разъемы

Для сборки электрических кабелей к разъему используйте плоские кабельные наконечники DIN 46247 или цилиндрические кабельные наконечники.

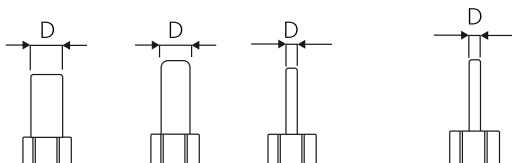

	SPEL 08-3			SPEL 08-7 and 32-31
	Standard	A*	B*	Standard
Dimension "D"	4.8 mm	4 mm	1.9 mm	1.55 mm
Rated current	25 A	25 A	16 A	13 A
Connecting end	Flat (DIN 42647)	Cylindrical	Cylindrical	Cylindrical

Кабельный узел

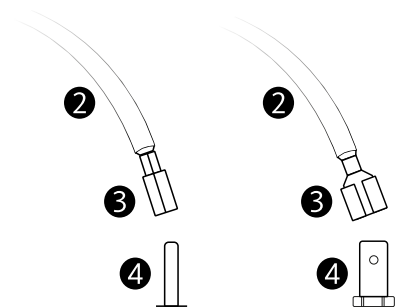

Подсоедините клемму **3** боковой стороны кабеля к клемме **4** разъема.

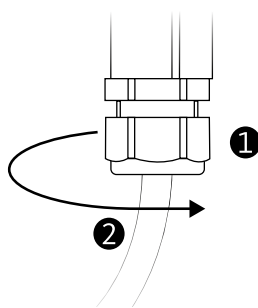

Заблокируйте кабели **2** прижимным кабелем **1**.

Замена уплотнений для штырьевых муфт

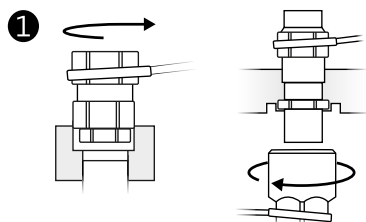

Отвинтите штырьевую муфту, подлежащую замене.

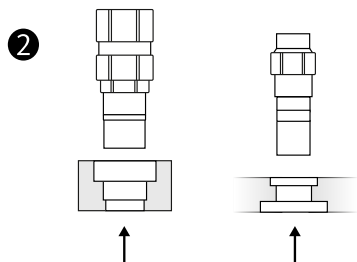

Снимите соединительную муфту с пластины.

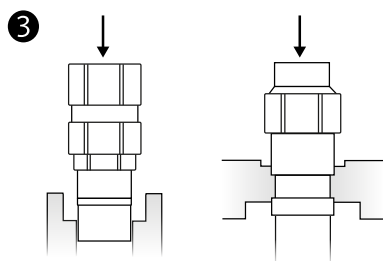

Вставьте новую муфту.

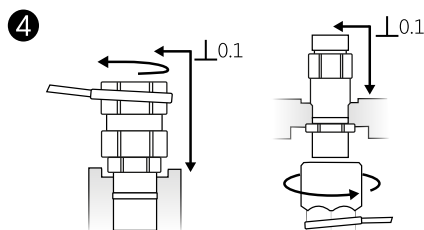

Навинтите муфту со следующим максимальным крутящим моментом:

Size	Torque
1/4"	50 Nm
3/8"	50 Nm
1/2"	70 Nm
3/4"	80 Nm
1"	100 Nm
1 1/2 "	120 Nm

Замена уплотнений для штырьевых муфт

1

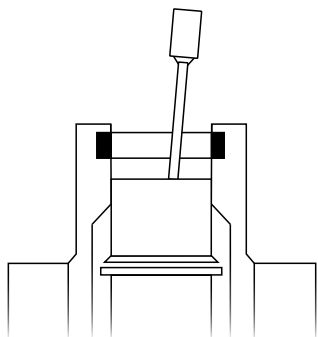

Заблокируйте пластину в тисках и оттяните клапан с помощью не острого инструмента. Удерживайте клапан.

2

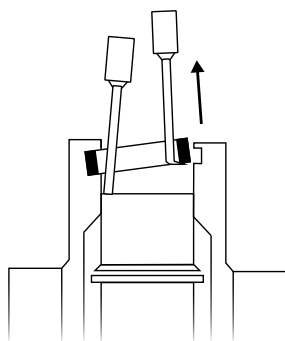

Удалите поврежденное уплотнение с помощью крюка и инструмента.

3

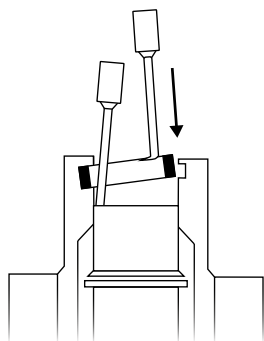

Тщательно очистите и смажьте канавку. Вставьте уплотнение.

4

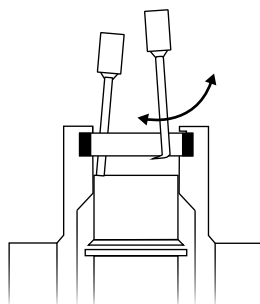

Убедитесь, что уплотнение хорошо расположено в канавке и освобождает клапан.

Замена гнездовых муфт

1

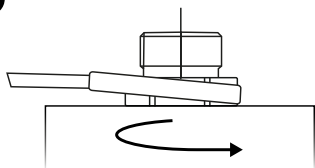

Отвинтите поврежденную гнездовую муфту.

2

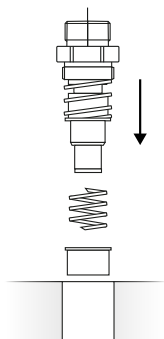

Соберите новую гнездовую муфту.

3

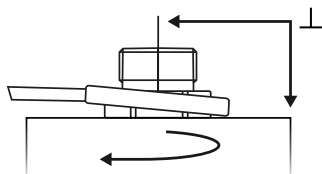

Снова завинтите новую гнездовую муфту со следующим моментом:

Size	Couple
1/4"	50 Nm
3/8"	50 Nm
1/2"	70 Nm
3/4"	90 Nm
1"	100 Nm
1 1/2"	120 Nm

Замена пылезащитной крышки (2 петли)

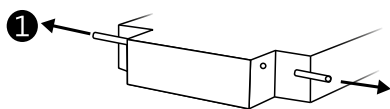

Осторожно удалите штифты.

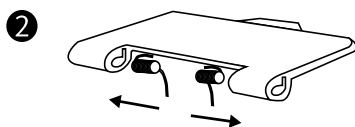

Вставьте пружины в посадочные места.

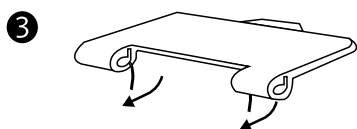

Загрузите клемму пружин.

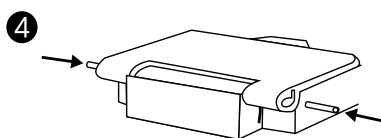

Установите пылезащитный колпачок и вставьте штифты до края.

Замена пылезащитной крышки (1 петля)

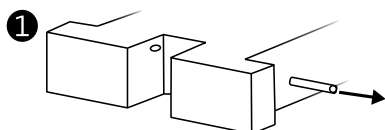

Осторожно снимите штифт.

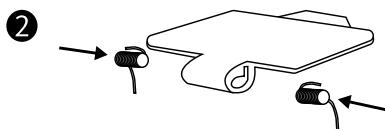

Вставьте пружины в посадочные места.

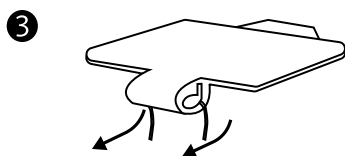

Загрузите клемму пружин.

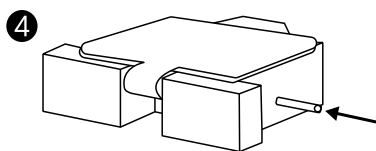

Установите пылезащитный колпачок и вставьте штифты до края.

Замена рычага - фиксируется винтами

Выверните винты **1**, **2** и очистительную шайбу **4**.
Снимите поврежденный рычаг.
Вставьте новый рычаг.
Смажьте отверстия **3**.
Вставьте винты **1** и **2** и закрутите их моментом $12 \pm 2-0$ Нм.

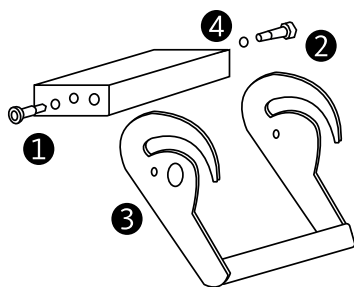

Замена рычага - фиксируется валом

Отвинтите гайку **1**. Снимите поврежденный рычаг. Очистите отверстие **3** для вала **4**.
Заменить уплотнительное кольцо **2**. Смажьте уплотнительное кольцо **2** и вал D нового рычага. Вставьте новый рычаг.
Привинтите гайку **1** с помощью 050 ± 5 Нм.

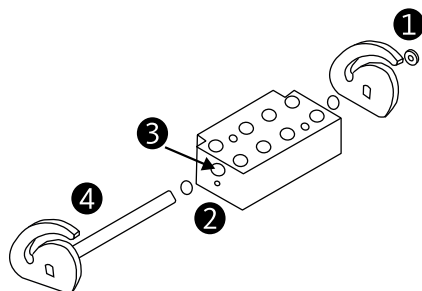

Замена предохранительного замка

Чтобы заменить предохранитель, закажите запасную деталь KIT SP5/KIT SP6.

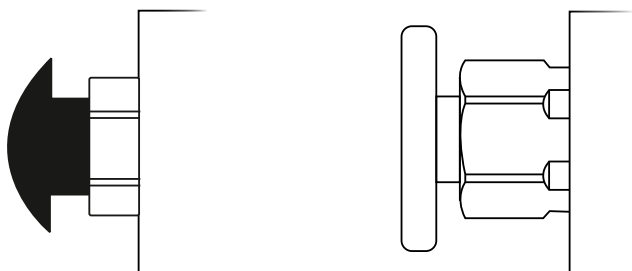

Соединение

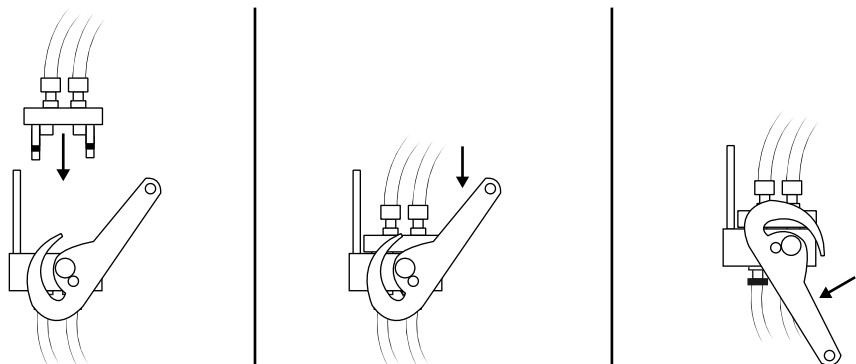

Откройте пылезащитную крышку неподвижного разъема. Нажмите на кнопку блокировки при подъеме рычага вверх. Поместите подвижную часть на неподвижную. Вставьте направляющие штифты в направляющие отверстия. Включите катящиеся штифты в профилях кулачков. Поверните рычаг до упора. Соединение достигается после того, как кнопка безопасности автоматически отпустится.

Разъединение

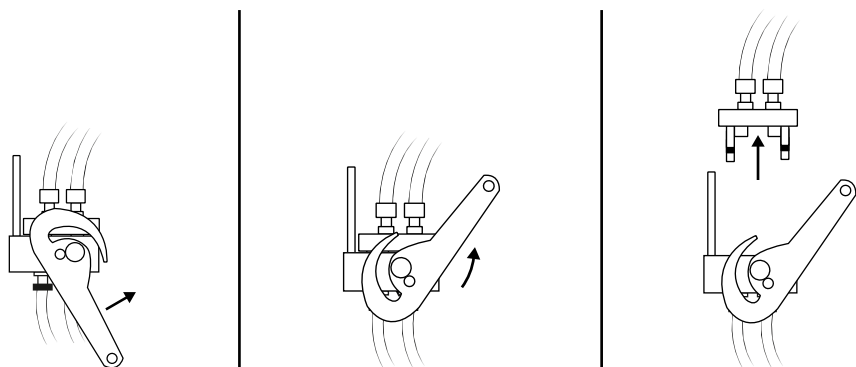

Удерживайте рычаг и нажмите кнопку безопасности. Поднимите рычаг до тех пор, пока катящиеся штифты не будут свободны от профилей кулачков. Поместите подвижную часть на соответствующий кронштейн. Закройте защиту от пыли на неподвижной части.

Обычное обслуживание

Перед каждым подключением очищайте мобильную и фиксированную часть и опорные контакты.

Периодически смазывайте все движущиеся компоненты.

После отсоединения закройте автоматическую пылезащитную крышку.

Поместите мобильную часть на соответствующий кронштейн, когда она не используется.

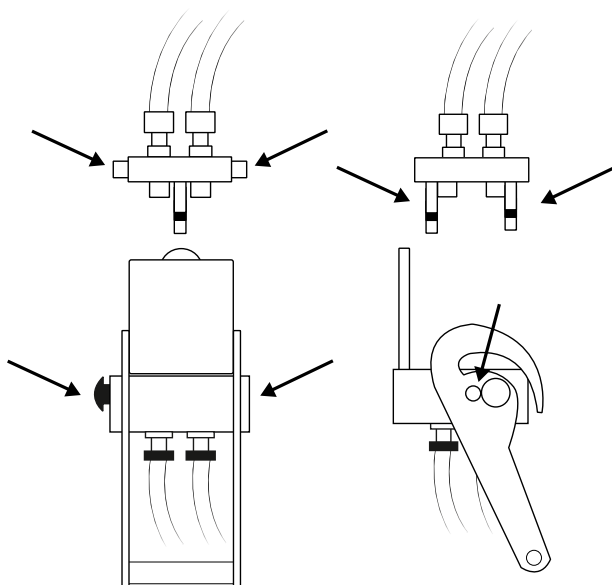

Важные предупреждения

Каждый MultiFaster снабжен наклейкой, указывающей на самые важные вещи, которые следует помнить при использовании этого продукта.



Эта система работает с высоким давлением внутри. По этой причине всегда рекомендуется использовать изделие надлежащим образом, чтобы не повредить людям и машинам.

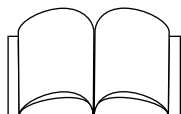

Внимательно прочитайте эту инструкцию перед каждой установкой и использованием системы MultiFaster.



Предохранитель собран на изделии. Чтобы отключить MultiFaster, всегда необходимо нажать кнопку предохранителя. Не нажимайте на рычаг, не нажимая кнопку предохранителя.



Перед каждым подключением рекомендуется очищать сопряженную поверхность неподвижной части MultiFaster, подвижной части и контрольных штифтов. Включения грязи могут повредить уплотнения с последующими утечками из MultiFaster.

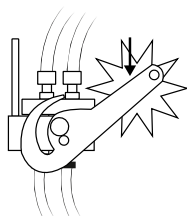

Если нагрузки на рычаг нерегулярно возрастают, не прикладывайте дополнительную нагрузку на соединение и спустите давление со стороны машины и / или со стороны крепления.

Аксессуары

Когда подвижная часть не подключена к неподвижной, всегда рекомендуется разместить ее на соответствующей поддержке по запросу.

Для кодов з/ч, пожалуйста, обратитесь к следующей таблице.

MultiFaster	Support	X	Y	Z	Vis
P112	S P112	103	110	120	M8
P116	S P116	103	110	120	M8
P124	S P124	194	155	220	M12
P206	S P2	103	110	120	M8
P208	S P208	103	110	120	M8
P306	S P306	103	110	120	M8
P404	S P404	103	110	120	M8
P505	S P505	103	110	120	M8
P506 / P506-1	S P5	115	133.5	133	M8
P5066	S P5066	115	133.5	133	M8
P510	S P510	115	133.5	133	M8
P606 *	S P6	164	100	188	M8
P608	S P608	50	108	144	M8
P808	S P8	50	108	188	M8
P1004	S P1004	63	100	188	M8
PS06 / PS08	S PS	50	100	188	M8

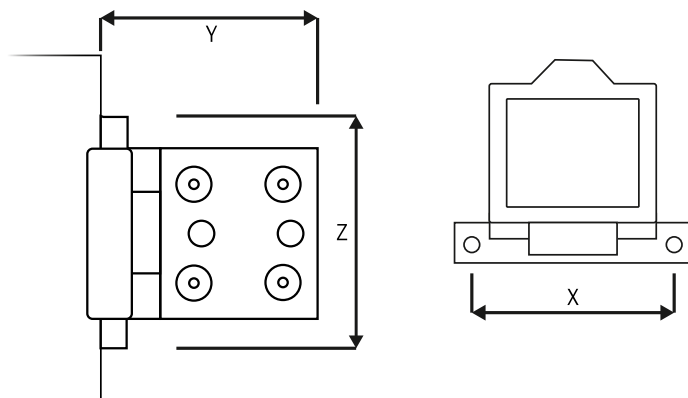

Исправление проблем

А. Утечка с подключением MultiFaster.

A1. Найдите линию утечки.

A2. Отключите MultiFaster.

A3. Замените поврежденное уплотнение герметичной муфты.

A4. Подключите MultiFaster и увеличьте давление в конкретной линии.

A5. В случае продолжения утечки замените соединительную муфту.

A6. Если утечка продолжается, убедитесь, что рычаг не деформирован.

Это может привести к неправильной установке MultiFaster и повреждению уплотнений во время соединения.

В. Утечка после подключения под давлением.

V1. Процедура, описанная на этапах A1, A2, A3 и A4.

V2. В случае если течь не устранено, замените как гнездовую муфту, так и штекерную муфту конкретной линии.

V3. Если утечка продолжается снова, действуйте так, как описано на шаге A6.

С. Утечка из отсоединенной подвижной части.

S1. Найдите линию утечки.

S2. Действуйте, как описано в шагах A3 и A4.

S3. В случае если утечка продолжается, замените штекерную муфту конкретной линии.

S4. Если утечка продолжается снова, замените гнездовую муфту и штекерную муфту.

S5. Если происходит утечка, продолжайте, как описано на шаге A6.

Д. Утечка из неподвижной фиксированной части.

D1. Найдите линию утечки.

D2. Замените гнездовую муфту конкретной линии.

E. MultiFaster не подключается.

E1. Проверьте, находятся ли линии под давлением. Чтобы подключить MultiFaster 2P серии к линиям под давлением, необходимо воздействовать на рычаг с более высокой силой. Вместо этого MultiFaster серии 3P можно подключить без усилий.

E2. Если ручное соединение невозможно, не используйте рычаги или другие инструменты.

E3. Уменьшите давление, слегка ослабляя фитинги.

Не используйте вспомогательные инструменты для отвода клапанов муфт

E4. Если линии не находятся под давлением, убедитесь, что рычаг или направляющие штифты не повреждены, если проводилась их замена.

F. MultiFaster не отключается

F1. Перед тем, как поднять рычаг, нажмите кнопку блокировки.

Убедитесь, что рычаг не деформирован.

Убедитесь, что на линии нет давления и замените рычаг.

Не используйте удлинитель или другие инструменты для принудительного отключения. Просто действуйте на кнопку блокировки.

2P5065-5-F F C_РАЗЪЕМ НЕПОДВИЖНЫЙ

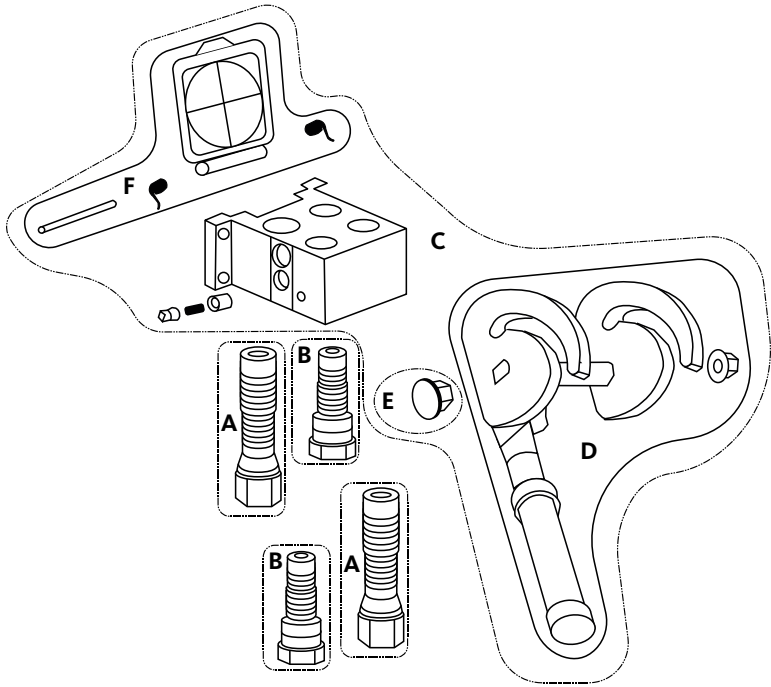

Couplings positions.

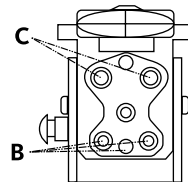

Pos.	Q.ty	Kit code Faster	Kit components
A	1	KIT P5065 F L	Fixed plate without couplings
B	3	KIT2FNB14GAS F	1/4" female coupling
C	2	KIT2FNB38-12GF	3/8" female coupling
D	1	KT SP5 S	Safety lock group

ЗР5065-5-ФМС_РАЗЪЕМ ЕДИНЫЙ ПОДВИЖНЫЙ

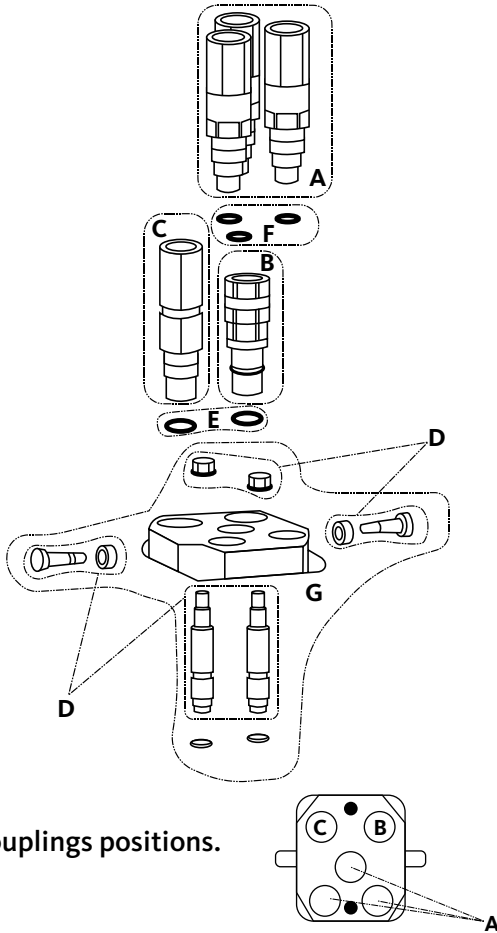

Couplings positions.

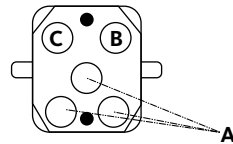

Pos.	Q.ty	Kit code Faster	Kit components
A	3	KIT3FNP14GAS MS	1/4" male coupling
B	1	T.B.D	3/8" male coupling
C	1	KIT3FNP38-12GM	3/8" male coupling
D	3	KIT VGP4	Pins, seal, nuts, screws, rollers
E	1	SK MF 38	Seals
F	1	SK MF 14	Seals
G	1	T.B.D	Mobile plate without couplings

2P5065-5-F F C_РАЗЪЕМ НЕПОДВИЖНЫЙ

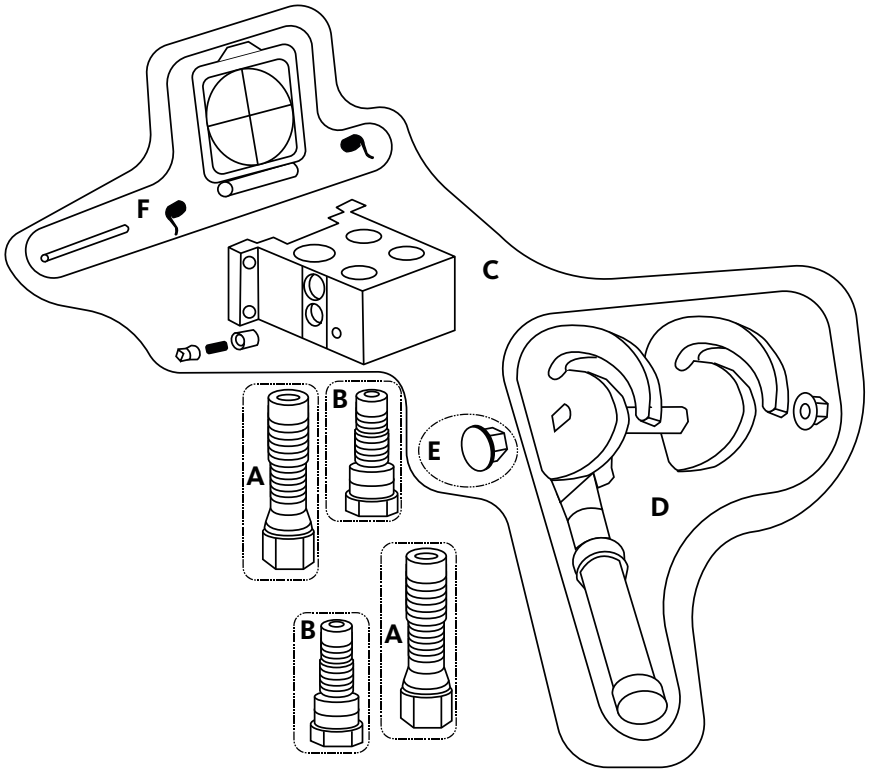

Couplings positions.

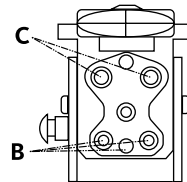

Pos.	Q.ty	Kit code Faster	Kit components
A	2	KIT2FNB34GAS F	3/4" female coupling
B	2	KIT2FNB12GAS F	1/2" female coupling
C	1	KIT 3P510 F L	Fixed plate without couplings
D	1	KIT L3P510	Lever
E	1	KIT SP5 S	Safety lock group
F	1	KIT TA P5	Cap, left spring, right spring and pin

ЗР5065-5-ФМС_РАЗЪЕМ ЕДИНЫЙ ПОДВИЖНЫЙ

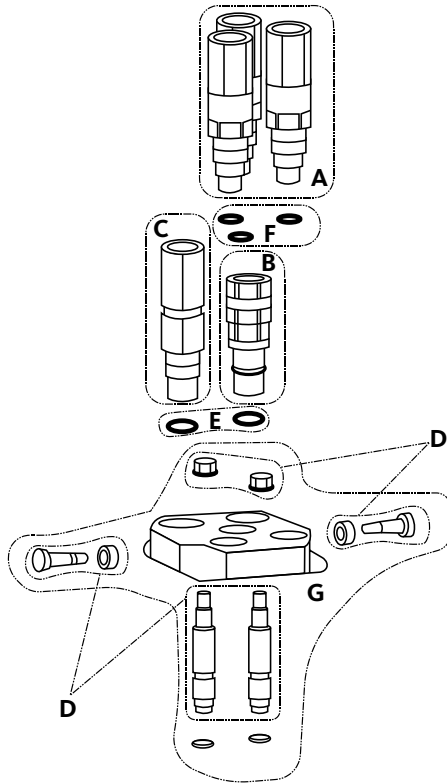

Couplings positions.

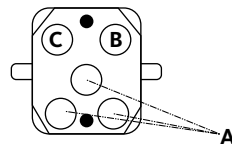

Pos.	Q.ty	Kit code Faster	Kit components
A	3	KIT3FNP14GAS MS	1/4" male coupling
B	1	T.B.D	3/8" male coupling
C	1	KIT3FNP38-12GM	3/8" male coupling
D	3	KIT VGP4	Pins, seal, nuts, screws, rollers
E	1	SK MF 38	Seals
F	1	SK MF 14	Seals
G	1	T.B.D	Mobile plate without couplings

Обозначение_наименование**ЗР5065-5-ФМС_РАЗЪЕМ ЕДИНЫЙ ПОДВИЖНЫЙ**

Pos.	Q.ty	Kit code Faster	Kit components
A	3	KIT3FNP14GAS MS	1/4" male coupling
B	1	T.B.D	3/8" male coupling
C	1	KIT3FNP38-12GM	3/8" male coupling
D	3	KIT VGP4	Pins, seal, nuts, screws, rollers
E	1	SK MF 38	Seals
F	1	SK MF 14	Seals
G	1	T.B.D	Mobile plate without couplings

ЗР5065-5-Ф F C_РАЗЪЕМ НЕПОДВИЖНЫЙ

Pos.	Q.ty	Kit code Faster	Kit components
A	1	KIT P5065 F L	Fixed plate without couplings
B	3	KIT2FNB14GAS F	1/4" female coupling
C	2	KIT2FNB38-12GF	3/8" female coupling
D	1	KT SP5 S	Safety lock group

ЗР5065-5-ФМС_РАЗЪЕМ ЕДИНЫЙ ПОДВИЖНЫЙ

Pos	Q.ty	Kit code Faster	Kit components
A	2	KIT2FNB34GAS F	3/4" female coupling
B	2	KIT2FNB12GAS F	1/2" female coupling
C	1	KIT 3P510 F L	Fixed plate without couplings
D	1	KIT L3P510	Lever
E	1	KIT SP5 S	Safety lock group
F	1	KIT TA P5	Cap, left spring, right spring and pin

ЗР5065-5-ФМС_РАЗЪЕМ ЕДИНЫЙ ПОДВИЖНЫЙ

Pos	Q.ty	Kit code Faster	Kit components
A	2	KIT3FNP12GAS M	1/2" male coupling
B	2	KIT3FNP34GAS M	3/4" male coupling
C	1	SK MF 12	Seals
D	1	SK MF 34	Seals
E	1	KIT P510 M	Mobile plate without couplings
F	1	KIT GP4	Pins, seals and nuts
G	1	KIT VP8	Screws, rollers and clearing washers

fastercouplings.com